



THERMO65 / THERMO46 VOORDEUREN

NIEUW. MatchColor-voorkeurkleuren met hetzelfde aanzicht
als Hörmann-garagesectionaaldeuren

HÖRMANN





04

Goede redenen
om te kiezen
voor Hörmann-
voordeuren.



14

Deurmotieven.
Inspiratie.



28

Design.
Uitrusting.
Toebehoren.

Al generaties lang verantwoordelijk

Het familiebedrijf Hörmann kijkt terug op meer dan 85 jaar ervaring als specialist op het gebied van bouwelementen. Dat schept verplichtingen ten opzichte van huidige en toekomstige generaties. Juist daarom speelt de ecologische verantwoordelijkheid een belangrijke rol voor ons. Daarvoor ontwikkelen wij innovatieve oplossingen voor duurzame producten en een intelligente milieubescherming.



“EEN GOEDE NAAM MOET MEN VERDIENEN.”

August Hörmann

Geheel in de zin van de oprichter van het bedrijf is het merk Hörmann tegenwoordig een echte kwaliteitsbelofte en behoort op het gebied van voordeuren tot de meest toonaangevende Europese aanbieders. Dankzij het uitgebreide internationale verkoop- en servicenet is Hörmann uw sterke partner voor hoogwaardige bouwelementen.

TOEKOMST IN HET VIZIER. Hörmann loopt met het goede voorbeeld voorop. Daarom dekken wij onze stroombehoefte in Duitsland voor 100 % uit eco-stroom. In combinatie met een intelligent en gecertificeerd energiemanagementsysteem, het CO₂-neutraal versturen van post en het recyclen van herbruikbare materialen wordt jaarlijks meer dan 60000 ton CO₂ bespaard. Daarnaast compenseren wij meer dan 100000 ton CO₂ door het stimuleren van windenergie- en bebossingsprojecten in samenwerking met ClimatePartner.



Meer informatie vindt u op
www.hormann.be/bedrijf/milieu



Merkkwaliteit made in Germany



Het familiebedrijf Hörmann biedt alle belangrijke bouwelementen voor bouwen en renoveren uit één hand. Deze worden vervaardigd in hooggespecialiseerde fabrieken volgens de nieuwste stand van de techniek. Daarnaast werken onze medewerkers intensief aan nieuwe producten, voortdurende verdere ontwikkelingen en detailverbeteringen. Zo ontstaan octrooien en een exclusieve marktpositie.





5 jaar garantie

GEGARANDEERD DUURZAAM. Alle belangrijke deurcomponenten worden bij Hörmann zelf ontwikkeld en gefabriceerd. Duurtests onder reële voorwaarden zorgen voor geperfectioneerde standaardproducten in Hörmann-kwaliteit. Om die reden en dankzij een kwaliteitsgarantie zonder compromissen krijgt u bij Hörmann 5 jaar garantie op alle voordeuren Thermo65 / Thermo46.



OVERTUIGEND IN ELKE UITVOERING. Onze voordeuren hebben veel troeven die kunststof of houten deuren niet hebben. Voor wat betreft de warmte-isolatie voldoen al onze voordeuren aan de eisen van de nieuwe Duitse Gebäudeenergiegesetz (GEG, energiewet voor gebouwen). Daarnaast verminderen onze geluidsisolerende deuren het verkeerslawaaï tot een normaal geluidsniveau voor binnenshuis en zijn ze een goede keuze voor de overgang van de garage direct naar het woongedeelte.

→ Meer informatie vindt u vanaf pagina 30.



Deurdesign dat voldoet aan de hoogste eisen

U zorgt voor een bijzondere ontvangst van uw gasten met een Hörmann-voor deur! En natuurlijk beleven ook u en uw gezin elke dag weer plezier aan het geperfectioneerde design van onze deuren. Onze deuren zijn van buitenaf gezien een echte blikvanger en binnen passen ze perfect bij uw binnendeuren. Gewoon mooi!





DEURBLAD ZONDER ZICHTBAAR VLEUGELPROFIEL.

De ontvangst die Thermo65- en Thermo46-deuren u bieden, is uitgelezen en harmonieus, of het nu is als hoofd- of als zij-ingang. Het mooi gevormde vleugeloverdekkende deurblad met inliggend vleugelprofiel aan de binnen- en buitenzijde voldoet aan de hoogste eisen qua vormgeving. Het binnenaanzicht harmonieert perfect met uw binnendeuren.

BOVEN. Buiten- en binnenaanzicht van Hörmann-voordeuren zonder zichtbaar vleugelprofiel

ONDER. Buiten- en binnenaanzicht van voordeuren van andere fabrikanten met zichtbaar vleugelprofiel

PAGINA 8. Stalen / aluminium voordeur Thermo65 motief 515, roestvrijstalen handgreep HB 38-2, Matt deluxe grijs aluminium CH 9007, optionele zijdelen

Wij beschermen u tegen ongenode gasten

Elke 5 minuten wordt er in een woning ingebroken. Des te belangrijker is het om uw voordeur uit te rusten met een hoge veiligheidsstandaard. Want wanneer een inbreker na ca. 90 seconden geen succes heeft, breekt hij zijn inbraakpoging in de regel af. Om die reden mislukt bijna de helft van alle inbraken, wanneer de voordeur inbraakwerend is.





INBRAAKWERENDE VERGRENDELING. In uw eigen huis moeten u en uw gezin zich veilig voelen. Daarom zijn onze Thermo65- / Thermo46-deuren uitgerust met een meervoudige vergrendeling. En met de softlock-schoot sluiten de deuren zeer zacht.



RC2-veiligheid
Optioneel



Getest en gecertificeerd

VOOR EXTRA VEILIGHEID. Met de optionele RC2-veiligheidsuitrusting maken onze voordeuren het potentiële dieven bijzonder moeilijk om via de deur in te breken. Zo beschermen wij uw huis tegen ongenode gasten. En de gecertificeerde veiligheid is niet te zien aan de deur, in tegenstelling tot deuren van concurrenten.

→ Meer informatie vindt u vanaf pagina 30.

Voordeuren helemaal naar eigen wens

Het maakt niet uit of u een nieuwe voordeur wilt of een deur voor een andere of zij-ingang: het Hörmann-assortiment is geheel gericht op uw wensen. U vindt bij ons de deur die precies voldoet aan uw eisen. Met een elegant aanzicht, met grote beglazingen, met een intelligent bedieningsgemak: alles is mogelijk en precies zo als u het wilt. Laat u inspireren door het veelzijdige aanbod van Hörmann op de volgende pagina's of stel de door u gewenste deur gemakkelijk samen via internet.



IN SLECHTS ENKELE KLIKKEN NAAR DE DOOR

U GEWENSTE DEUR. Met onze configurator voor garagedeuren en deuren kunt u comfortabel thuis op uw computer of tablet vele vormgevings- en productvariaties vooraf uitproberen. U stelt met slechts enkele klikken de door u gewenste voordeur samen door de deурuitvoering, het motief, de kleur en afmetingen te kiezen. Daarna ziet u de vrijblijvende prijsopgave voor uw deur. Als u dan nog een foto van uw huis uploadt en de deur in de entree plaatst, kunt u al van tevoren zien hoe goed de nieuwe voordeur bij uw woning past.



De Hörmann-configurator vindt u op www.hormann.be/particulieren/configurator





HOEMANN

Thermo65



RC 2-veiligheid

Optioneel



Uitstekende warmte-isolatie

U_p-waarde tot 0,87 W/(m²·K)

PERFECT VOOR UW ENTREE. Kies uit moderne en klassieke motieven, met en zonder beglazing, de voordeur die het beste bij uw huis past. Het deurmotief 610S met een beglazing zonder omraming overtuigt door een zeer elegant, verfijnd deuraanzicht met veel transparantie.

De binnen- en buitenzijden van de Thermo65 worden in principe met hetzelfde aanzicht geleverd. De Thermo65-voordeuren zijn optioneel ook verkrijgbaar in de uitvoering met verkeerswit RAL 9016 aan de binnenzijde. Daarmee passen deze perfect bij uw witte binnendeuren!

De binnenzijde van de voordeur in verkeerswit RAL 9016 past perfect bij witte binnendeuren (afbeelding met optionele SmartKey)



LINKS. Stalen / aluminium voordeur Thermo65 motief 610S, roestvrijstalen handgreep HB 38-2, beglazing Satinato, basaltgrijs RAL 7012, optioneel zijdeel



Motief 010
Met applicatie afbeelding 751



Motief 010



Motief 015
Met applicatie afbeelding 400



Motief 015



Motief 600S



Motief 610S



Motief 700B



Motief 730B

THERMO65

Alle deurmotieven op deze dubbele pagina in Matt deluxe CH 703 antraciet metallic

Motief 010 roestvrijstalen applicatie afbeelding 751 (optioneel), roestvrijstalen handgreep HB 14-2

Motief 010 roestvrijstalen handgreep HB 14-2

Motief 015 applicatie afbeelding 400 in roestvrijstalen look (optioneel), roestvrijstalen handgreep HB 14-2

Motief 015 roestvrijstalen handgreep HB 14-2

Motief 515 roestvrijstalen handgreep HB 14-2

Motief 600S roestvrijstalen handgreep HB 38-2, opliggende beglazing Satinato

Motief 610S roestvrijstalen handgreep HB 38-2, beglazing Satinato

Motief 700B roestvrijstalen handgreep HB 38-2 en roestvrijstalen beglazingspaneel in black.edition, gitzwart RAL 9005 (optioneel), beglazing gezandstraald met 7 heldere stroken

Motief 730B roestvrijstalen handgreep HB 38-2, beglazing gezandstraald met 7 heldere stroken

Motief 750C roestvrijstalen handgreep HB 38-2, beglazing gezandstraald met 5 heldere stroken

→ Alle kleuren en oppervlakken vindt u vanaf pagina 34.



Motief 515



Motief 750C



BOVEN. Stalen / aluminium voordeur Thermo65 motief 700B, roestvrijstalen handgreep HB 38-2, beglazing gezandstraald met 7 heldere stroken, Matt deluxe CH 703 antraciet metallic, optioneel zijdeel; garagesectionaaldeur L-profilering, Planar, Matt deluxe CH 703 antraciet metallic

VOORDEUR EN GARAGEDEUR IN PARTNERLOOK. Het oogt elegant wanneer de voordeur en garagedeur van uw huis een harmonieus totaalbeeld vormen. Daarom zijn alle voordeuren verkrijgbaar in de Hörmann-kleur Matt deluxe. De kleur is aangepast aan de Hörmann-garagesectionaaldeuren met L-profilering en Planar-oppervlak. Of kies uit de 10 nieuwe MatchColor-voorkeurkleuren voor garagesectionaaldeuren, voordeuren, zijdeuren en stalen deuren met hetzelfde aanzicht. Van deze partnerlook van voor- en garagedeur heeft u een leven lang plezier.



Motief 800S



Motief 810E



Motief 820S



Motief 830S



Motief 840S



Motief 850B



Motief 900D

THERMO65

Alle deurmotieven op deze pagina zijn in grijs aluminiumkleurig RAL 9007

Motief 800S roestvrijstalen handgreep HB 38-2, beglazing Satinato

Motief 810E roestvrijstalen handgreep HB 38-2, beglazing gezandstraald met heldere stroken (vierkant)

Motief 820S roestvrijstalen handgreep HB 38-2, beglazing Satinato

Motief 830S roestvrijstalen handgreep HB 38-2, beglazing Satinato

Motief 840S roestvrijstalen handgreep HB 38-2, beglazing Satinato

Motief 850B roestvrijstalen handgreep HB 38-2, beglazing gezandstraald met 7 heldere stroken

Motief 900D roestvrijstalen handgreep HB 38-2, beglazing gezandstraald met 4 heldere stroken, zijdelen met beglazing gezandstraald met 4 heldere stroken

→ Alle kleuren en oppervlakken vindt u vanaf pagina 34.



BOVEN. Stalen / aluminium voordeur Thermo65 motief 100, roestvrijstalen handgreep HB 14-2, terrabruin RAL 8028, optionele zijdelen, garagesectionaaldeur S-cassette, Woodgrain, terrabruin RAL 8028



Motief 100



Motief 410S



Motief 430E

THERMO65

Alle deurmotieven op deze pagina zijn in terrabruin RAL 8028

Motief 100 roestvrijstalen handgreep HB 14-2, zijdelen met beglazing Satinato

Motief 410S roestvrijstalen handgreep HB 14-2, beglazing Satinato

Motief 430E roestvrijstalen handgreep HB 14-2, beglazing gezandstraald met heldere stroken (omraming)

→ Alle kleuren en oppervlakken vindt u vanaf pagina 34.

INDIVIDUELE TOEGANGEN. Maak de toegangen tot uw huis sfeervol en zorg voor meer licht in huis. Elk afgebeeld deurmotief kunt u uitbreiden met zijdelen en bovenlichten. Er zijn ook speciale deuruitvoeringen mogelijk, bijvoorbeeld naar buiten openende deuren. Bij Hörmann vindt u gegarandeerd de voordeur die bij uw woning past.



BOVEN. Stalen / aluminium voordeur Thermo65 motief 010, roestvrijstalen handgreep HB 38-2, Decograin Golden Oak, optionele zijdelen

LINKS. Stalen / aluminium voordeur Thermo65 motief 010, roestvrijstalen handgreep HB 14-2, antracietgrijs RAL 7016, optionele zijdelen, naar buiten openend



PERSOONLIJKE VORMGEVING. U kunt elk voordeurmotief geheel naar eigen wens vormgeven. Wilt u een bijzondere buitenhandgreep of een speciale beglazing? Wij bieden alle mogelijkheden om uw voordeur een persoonlijk accent te geven. Bij de kleurstelling van uw nieuwe Hörmann-voordeur laten wij uw creativiteit de vrije loop. U kunt kiezen tussen zijdematte kleuren, elegante Matt deluxe kleuren of detailgetrouwe en natuurlijke Decograin-decors. De buiten- en binnenzijden hebben in principe dezelfde kleur. De Thermo65-voordeuren zijn optioneel ook verkrijgbaar in de uitvoering met verkeerswit RAL 9016 aan de binnenzijde. Daarmee passen deze perfect bij uw witte binnendeuren.

DRAADLOZE DEURSLOTAANDRIJVING SMARTKEY. Open uw deurslot gewoon met een druk op de toets met uw handzender, draadloze binnendrukknop of rechtstreeks via het sensorveld op de SmartKey. Zo hoeft u uw boodschappen niet meer neer te zetten om uw voordeur te openen. Ook met een rollator, rolstoel of kinderwagen kunt u zo veel gemakkelijker uw woning betreden, omdat u de deur al op afstand kunt openen. Het vergrendelen gebeurt ofwel met een druk op de toets of automatisch na een vastgelegde tijd. Zo bent u zeker dat uw deur altijd vergrendeld en beveiligd tegen inbraak is.

→ Meer informatie vindt u vanaf pagina 40.



RECHTSBOVEN. Smart Home-centrale Hörmann homee voor overal in huis

RECHTSONDER. Open de deur comfortabel met de smartphone

ONDER. Draadloze deurslotaandrijving SmartKey voor het eenvoudig ver- en ontgrendelen van de deur



BEDIENINGSCOMFORT VOOR OUD EN JONG. Open uw voordeur eenvoudig, slim en comfortabel. Door het invoeren van een code, met een vingerafdruk, handzender of smartphone. Met onze slotpakketten vindt u zeker de intelligente oplossing die aan uw wensen voldoet. Met de Smart Home-centrale Hörmann homee kunt u bijvoorbeeld behalve uw deur ook uw Hörmann-garagedeur en inrithek, klimaatsensoren en een camera gemakkelijk via de app bedienen. En wel vanaf elke plaats, waar ook ter wereld en op elk uur, dag en nacht.

→ Meer informatie vindt u vanaf pagina 40.



Thermo46



RC 2-veiligheid

Optioneel



Goede warmte-isolatie

U_D -waarde tot $1,1 \text{ W}/(\text{m}^2\cdot\text{K})$

IDEAAL VOOR UW ZIJ-INGANG. De stalen / aluminium voordeuren Thermo46 zijn de juiste keuze voor de zij-ingang van uw huis. In combinatie met een binnendeur als portaal kunt u de Thermo46 natuurlijk ook in de toegang tot uw huis plaatsen. Voordeuren bieden wij in vele motieven, van klassiek tot heel modern, met en zonder beglazing.

De Thermo46-deuren worden standaard met dezelfde binnen- en buitenzijden geleverd, d.w.z. dat de kleur en het oppervlak aan beide zijden hetzelfde is.

Thermo46-deuren bieden u alles wat u van een goede voordeur mag verwachten. Kies uw motief voor uw eigen huis!

LINKS. Stalen / aluminium voordeur
Thermo46 motief 700B,
roestvrijstalen handgreep HB 38-2,
CH 703 antraciet metallic



Motief 010



Motief 515



Motief 700B



Motief 750C



Motief 015



Motief 025S



Motief 020S



Motief 030S

THERMO46

Het deurmotief in de bovenste rij is in antracietgrijs RAL 7016. Alle deurmotieven in de onderste rij zijn in verkeerswit RAL 9016.

Motief 010 roestvrijstalen handgreep HB 14-2

Motief 515 met applicatie afbeelding 400 in roestvrijstalen look (optioneel), roestvrijstalen handgreep HB 14-2

Motief 700B roestvrijstalen handgreep HB 38-2, beglazing gezandstraald met 7 heldere stroken

Motief 750C roestvrijstalen handgreep HB 38-2, beglazing gezandstraald met 5 heldere stroken

Motief 015 roestvrijstalen handgreep HB 14-2

Motief 025S met applicatie afbeelding 400 in roestvrijstalen look (optioneel), roestvrijstalen handgreep HB 14-2, beglazing Satinato

Motief 020S roestvrijstalen handgreep HB 14-2, beglazing Satinato

Motief 030S roestvrijstalen handgreep HB 14-2, beglazing Satinato

→ Alle kleuren en oppervlakken vindt u vanaf pagina 34.



Motief 900D



BOVEN. Stalen / aluminium voordeur Thermo46 motief 400I, roestvrijstalen handgreep HB 14-2, beglazing kathedraalglas, verkeerswit RAL 9016, optionele zijdelen



Motief 040S



Motief 100



Motief 200I



Motief 400I

THERMO46

Het deurmotief in de bovenste rij is in antracietgrijs RAL 7016. Alle deurmotieven in de onderste rij zijn in verkeerswit RAL 9016.

Motief 900D roestvrijstalen handgreep HB 38-2, beglazing gezandstraald met 4 heldere stroken

Motief 040S roestvrijstalen handgreep HB 14-2, ronde beglazing Ø 280 mm, beglazing Satinato

Motief 100 roestvrijstalen handgreep HB 14-2

Motief 200I roestvrijstalen handgreep HB 14-2, beglazing kathedraalglas

Motief 400I roestvrijstalen handgreep HB 14-2, beglazing kathedraalglas

→ Alle kleuren en oppervlakken vindt u vanaf pagina 34.



30



38

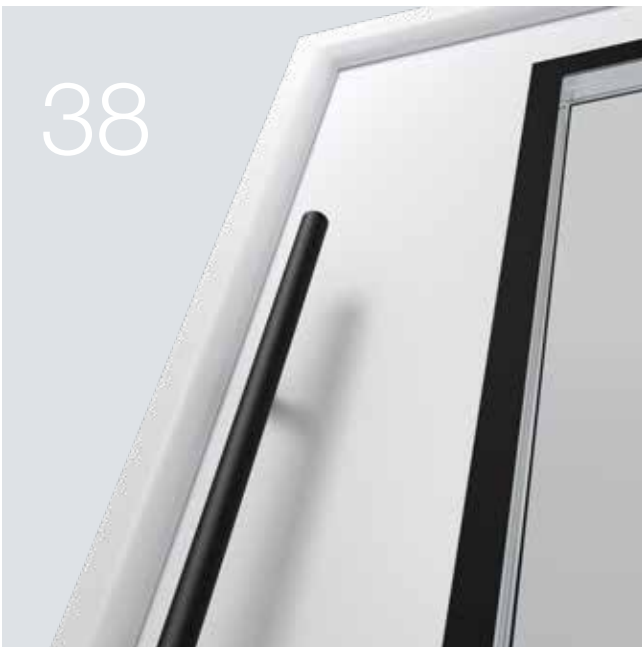

40



Design. Uitrusting. Toebehoren.

- 30 Deuruitvoeringen
- 32 Deuruitrustingen
- 34 Voorkeurkleuren, kleuren en decors
- 37 Individualisering
- 38 Omramingen en beglazingen
- 39 Buitenhandgrepen en krukgarnituren
- 40 Automatische sloten en elektrische uitrustingen
- 42 Maten en inbouwgegevens

Deuruitvoeringen

Het passende profiel voor elke eis

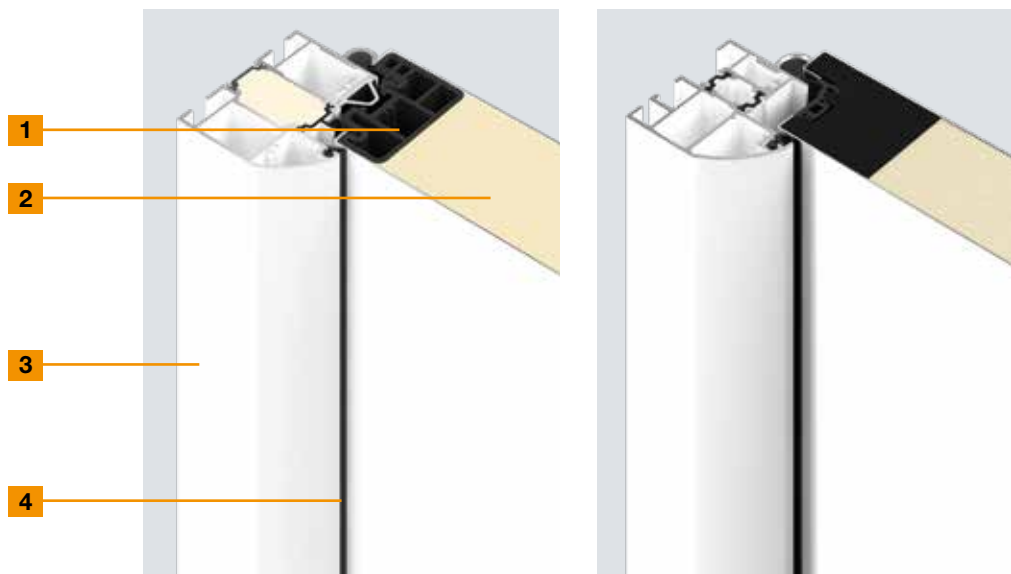

Thermo65

Thermo46

| | Thermo65 | Thermo46 |
|--|--|------------------------------------|
| 1 Deurprofiel | Inliggend | Inliggend |
| Materiaal | Composietmateriaal | Composietmateriaal |
| 2 Deurbladdikte | 65 mm | 46 mm |
| Binnen- en buitenplaat | Staal, thermisch onderbroken | Staal, thermisch onderbroken |
| 3 Deurkozijn | Afgerond kozijn A3, 80 mm | Afgerond kozijn A1, 60 mm |
| Materiaal | Aluminium, thermisch onderbroken | Aluminium, thermisch onderbroken |
| 4 Afdichtingssysteem | 3-voudig | 2-voudig |
| Drempelprofiel | Aluminium-kunststof (standaard, S11), kunststof (optioneel, S12) | Aluminium-kunststof |
| Prestatie-eigenschappen | | |
| Bedieningskrachten EN 12217 | Tot klasse 3 | Tot klasse 2 |
| Mechanische duurzaamheid EN 12400 | Tot klasse 6 | Tot klasse 5 |
| Klimaatinvloeden EN 12219 | Tot 2d / 2e | Tot 3c / 2d / 2e |
| Luchtdoorlatendheid EN 12207 | Tot klasse 4 | Tot klasse 2 |
| Waterdichtheid EN 12208 | Tot klasse 3A | Tot klasse 1A |
| Weerstand tegen windbelasting EN 12210 | Tot klasse C3 / B3 | Tot klasse C3 |
| Stootvastheid EN 13049 | Tot klasse 1 | Tot klasse 1 |
| Mechanische stabiliteit EN 1192 | Tot klasse 3 | Tot klasse 1 |
| Warmte-isolatie | Tot 0,87 W/(m²·K) | Tot 1,1 W/(m²·K) |
| Geluidsisolatie | Tot 42 dB | Tot 32 dB |
| Inbraakbeveiliging EN 1627 (optioneel) | RC 2 (optioneel) | RC 2 (optioneel) |

Kozijnvarianten

De Thermo65-voordeuren en de Thermo46-voordeuren zijn optioneel zonder meerprijs ook verkrijgbaar met hoekig kozijn.

5 Thermo65 kozijn A4

6 Thermo46 kozijn A2

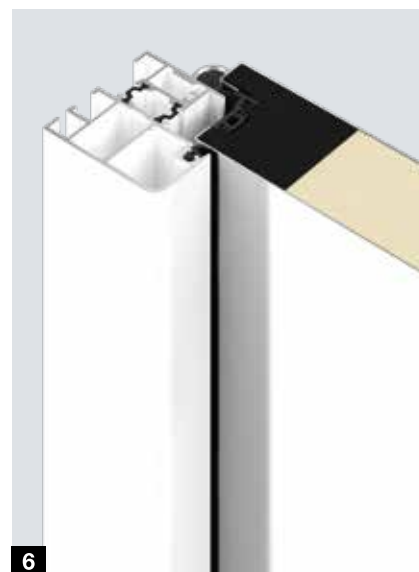

RC 2-veiligheid
Getest en gecertificeerd

Veiligheidsdeuren

De gelegenheidsdief probeert een vergrendelde deur met eenvoudig gereedschap binnen 3 minuten open te breken.



Geluidsisolerend
Tot 42 dB

Geluidsisolerende deuren

Bepaalde motieven van de Thermo65-deuren kunt u als geluidsisolerende deuren gebruiken. De deuren bereiken met het standaard drempelprofiel geluidsisolatieklasse 3 (42 dB) en met de optionele neerdalende vloerafdichting geluidsisolatieklasse 2 (37 dB).

De deuren bieden op die manier bescherming tegen verkeerslawaai, wind en weer: de ideale deur, niet alleen voor voordeuren in appartementsgebouwen met galerijen.

Alleen bij Hörmann
Thermisch onderbroken
geluidsisolerende deuren

Deuruitrustingen

Voor een elegant en functioneel deurdesign



| | Thermo65 | Thermo46 |
|--|----------|----------|
| 1 Volledig binnenaanzicht | ● | ● |
| 2 Vijfvoudig veiligheidsslot | ● | ● |
| 3 Softlock-schoot | ● | ● |
| Automatisch slot met mechanische zelfvergrendeling | ○ | |
| 4 Doorlopende veiligheidsstrip uit aluminium | ● | |
| 5 3 veiligheidspennen | | ● |
| 6 3D-rolscharnieren | ● | ● |
| 7 Roestvrijstalen binnenkruk | ● | ● |
| 8 Veiligheidsschuifrozet | ● | ○ |
| 9 Profielcilinder met nood- en gevarencilinder met 5 standaard sleutels | ● | ● |
| 10 Waterdorpel | ○ | ○ |
| 11 Neerdalende vloerafdichting | ○ | ○ |

● = standaard ○ = optioneel

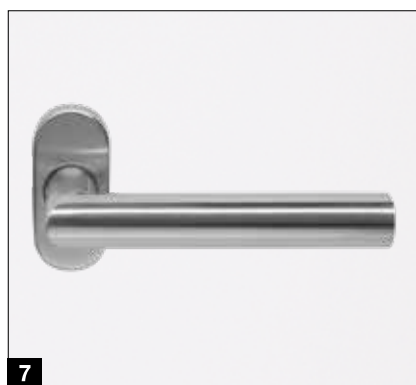
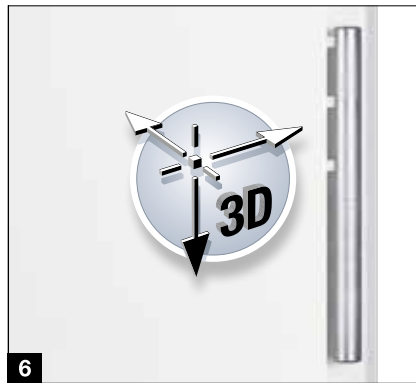

10 Waterdorpel

(geen afbeelding)

Gelijktijdig beschermend en optisch aantrekkelijk: de waterdorpel in witaluminium RAL 9006 of in roestvrij staal voor de afvoer van slagregen, kan ook eenvoudig achteraf worden gemonteerd.

11 Neerdalende vloerafdichting

(geen afbeelding)

Deze optionele uitrusting is de beste oplossing voor de afdichting van voordeuren zonder drempel, die wordt toegepast voor barrièrevrije ingangen.

Veilige beglazing.

Op het gebied van ongevallen- en inbraakbeveiliging voldoen Hörmann-voordeuren aan de allerstrengste eisen. Het veiligheidsglas aan de binnen- en buitenzijde van de isolerende beglazing zorgt voor maximale veiligheid. Bij eventueel breken van het glas blijven de glassplinters aan de inliggende folie kleven, zodat gevaar voor letsel door scherven in huis nagenoeg is uitgesloten. Bovendien biedt het gelaagde veiligheidsglas een hogere inbraakbeveiliging, omdat doorbreken wordt bemoeilijkt.

Voorkeurkleuren

MatchColor, Color



MatchColor .NIEUW

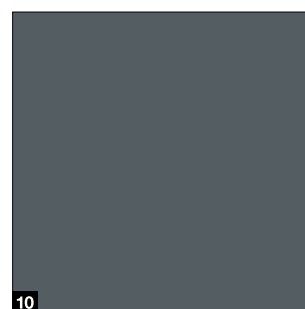
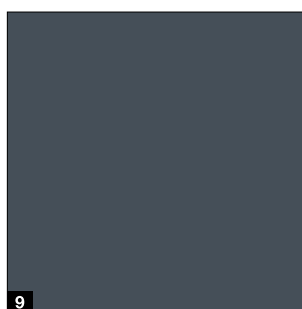
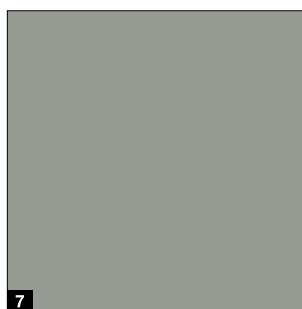
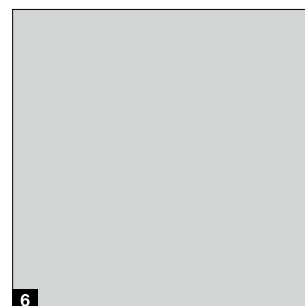
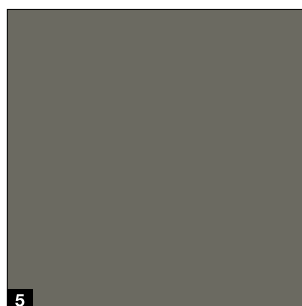
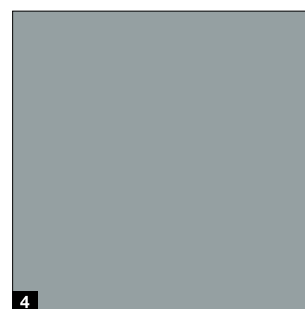
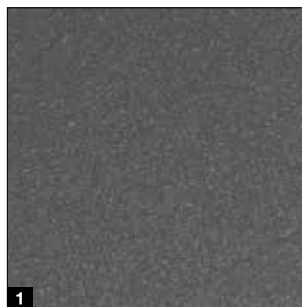

MatchColor

MatchColor .NIEUW

Geef uw huis kleur in perfecte harmonie – met de MatchColor-voorkeurkleuren voor garagesectionaaldeuren, voordeuren, zijdeuren en stalen deuren met hetzelfde aanzicht. Geniet dankzij afgestemde kleuren van het harmonische totaalaanzicht. Dat is merkkwaliteit van Hörmann!

Color

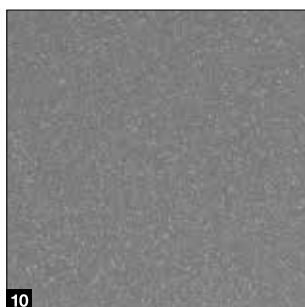
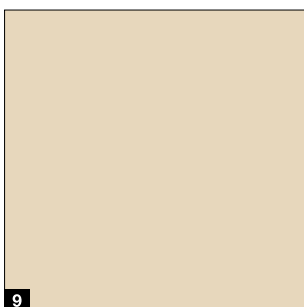
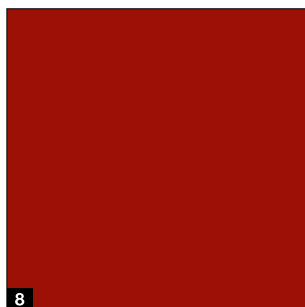
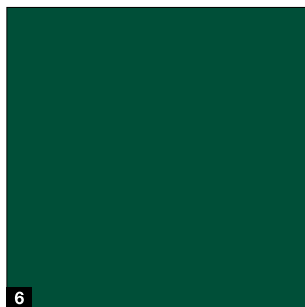
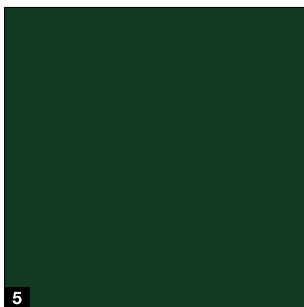
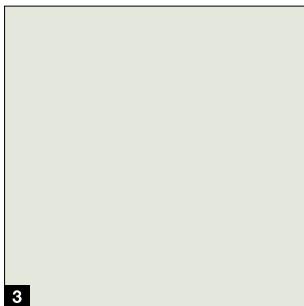
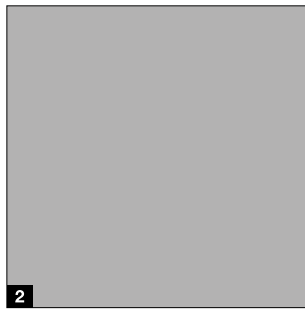
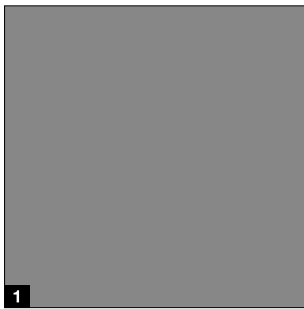

MatchColor .NIEUW

- 1 CH 703 Antraciet metallic
- 2 RAL 9005 Gitzwart
- 3 RAL 8028 Terrabruin
- 4 RAL 7040 Venstergrijs
- 5 RAL 7039 Kwartsgrijs
- 6 RAL 7035 Lichtgrijs
- 7 RAL 7030 Steengrijs
- 8 RAL 7016 Antracietgrijs
- 9 RAL 7015 Leigrijs
- 10 RAL 7012 Basaltgrijs

Color

- 1 RAL 9007 Grijsaluminium
- 2 RAL 9006 Witaluminium
- 3 RAL 9002 Grijswit
- 4 RAL 7037 Stofgrijs
- 5 RAL 6009 Dennengroen
- 6 RAL 6005 Mosgroen
- 7 RAL 5010 Gentiaanblauw
- 8 RAL 3003 Robijnrood
- 9 RAL 1015 Licht ivoorkleurig
- 10 CH 907 Grijsaluminium

Let op:

Alle kleurgegevens zijn vergelijkbaar met de respectievelijke RAL-kleur. Om druktechnische redenen zijn de afbeeldingen van de kleuren en de oppervlakken niet kleurbindend. **Laat u door uw Hörmann-dealer adviseren.**

Kleuren en decors

Matt deluxe-kleuren en Decograin-decors

Matt deluxe

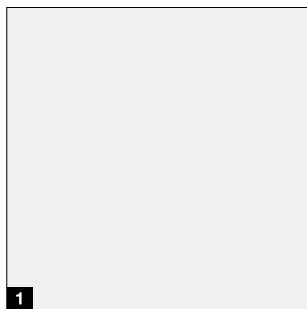

1

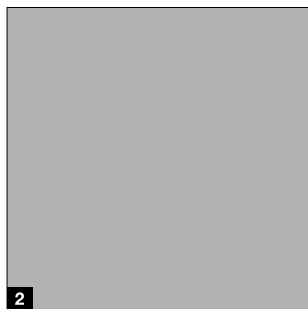

2

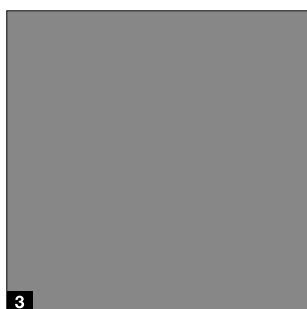

3

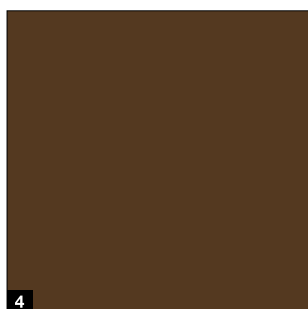

4

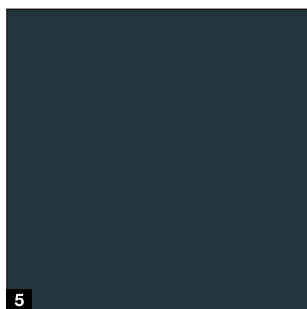

5



6

Decograin-decors*



1

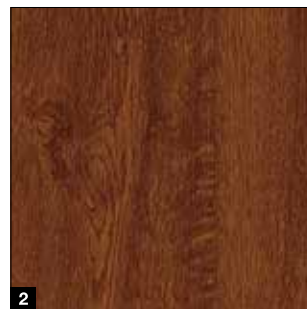

2

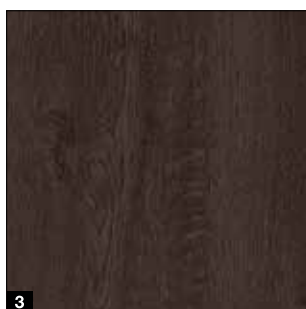

3



4

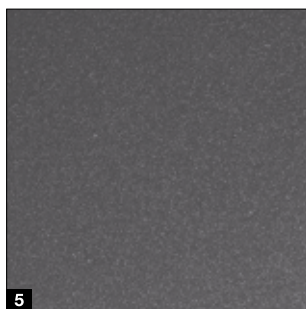

5

- 1 CH 9016 Matt deluxe verkeerswit
- 2 CH 9006 Matt deluxe witaluminium
- 3 CH 9007 Matt deluxe grijsaluminium
- 4 CH 8028 Matt deluxe terrabruin
- 5 CH 7016 Matt deluxe antracietgrijs
- 6 CH 703 Matt deluxe antraciet metallic

- 1 Golden Oak: middenbruin, goudgeel eikendecor
- 2 Dark Oak: notenhoutkleurig eikendecor
- 3 Night Oak: donker, intensief eikendecor
- 4 Winchester Oak: naturelkleurig eikendecor met noesten
- 5 Titan Metallic CH 703: antraciet met metallic effect

Let op: de afgebeelde oppervlakken en kleuren zijn om druktechnische redenen niet kleurbindend. Deuren met een donker oppervlak kunnen beter niet in de volle zon worden geplaatst, omdat de sterkere materiaaluitzetting de werking van de deur kan beperken. **Laat u door uw Hörmann-dealer adviseren.**

* Niet verkrijgbaar voor de Thermo65 / 46-motieven 100, 200, 400, 410 en 430.

Individualisering

Geef uw voordeur geheel naar eigen wens vorm

Applicaties



Motief 015, afbeelding 400



Motief 515, afbeelding 401



Motief 025, afbeelding 402



Motief 015, afbeelding 403



Motief 010, afbeelding 451



Motief 010, afbeelding 454



Motief 010, afbeelding 457



Motief 010, afbeelding 459



Motief 010, afbeelding 750



Motief 010, afbeelding 751

Deurblad en kozijn in verschillende kleuren

Geef uw huisingang een heel persoonlijk accent en combineer bij Thermo65- en Thermo46-voordeuren het deurblad en het kozijn in verschillende kleuren.



Kozijn in witaluminium RAL 9006, deurblad in Titan Metallic CH 703



Kozijn in Titan Metallic CH 703, deurblad in verkeerswit RAL 9016

Tweekleurige voordeuren en zijdelen

Voor een perfecte harmonie met uw witte binnendeuren is de Thermo65-voordeur* in de kleuren antraciet RAL 7016 en CH 907 grijsaluminium en met Decograin-oppervlak Golden Oak, Dark Oak of Titan Metallic CH 703 ook verkrijgbaar met aan de binnenzijde verkeerswit RAL 9016.



Buitenaanzicht in Decograin-oppervlak



Binnenaanzicht in verkeerswit RAL 9016*

* Niet leverbaar voor de Thermo65-motieven 100, 410, 430, 610.

Omramingen en beglazingen

Voor meer licht in huis

Beglazingspanelen voor deuren

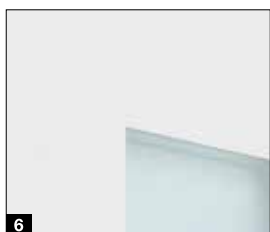

1 Roestvrijstalen beglazingspaneel

Met bijna in hetzelfde vlak liggend aanzicht aan de binnen- en buitenzijde met 3-voudige isolerende beglazing: Thermo65 motief 700 / 730 / 750 / 780 / 800 / 810 / 820 / 830 / 840 / 850 / 900 en Thermo46 motief 700 / 750 / 900

2 Roestvrijstalen beglazingspaneel black.edition

Met elegant aanzicht in gitzwart RAL 9005 met 3-voudige isolerende beglazing: Thermo65 motief 700 / 730

3 Kunststof beglazingspaneel "Roundstyle"

Voor een modern, harmonieus totaalaanzicht. Bij Decograin-opervlakken in een kleur die past bij het oppervlak. Met 2-voudige isolerende beglazing: Thermo46 motief 020 / 025 / 030 / 040

4 Kunststof beglazingspaneel "Profilstyle"

Perfect afgestemd op de motieven voor cassettendeuren met 3-voudige isolerende beglazing: Thermo65 motief 410 / 430 met 2-voudige isolerende beglazing kathedraal: Thermo46 motief 200 / 400

5 Omlopende zwarte contraststrook in het glas.

Met elegant aanzicht bij opgezette beglazing met 3-voudige isolerende beglazing: Thermo65 motief 600

6 Zonder omraming

Het verfijnde aanzicht zonder beglazingspaneel, met 3-voudige isolerende beglazing: Thermo65 motief 610S

Beglazingen voor deuren, zijdelen en bovenlichten

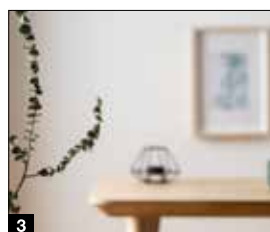

1 Satinato

2 Gezandstraald / gezandstraald met heldere stroken

3 Helder glas

4 Gehamerd kathedraalglas (alleen Thermo46)

5 Spionspiegelglas

Met spiegeling op de lichtere kant en doorkijk van de donkere naar de lichtere kant (alleen Thermo65)

Buitenhandgrepen en krukgnituren

Een mooie handgreep zorgt voor een persoonlijk accent

Buitenhandgrepen



HB 14-2, roestvrij staal, geborsteld

HB 38-2, roestvrij staal, geborsteld

HB 38-2, black.edition, roestvrij staal gitzwart RAL 9005 (voor Thermo65)

HB 38-3, roestvrij staal, geborsteld

HB 738, roestvrij staal geborsteld (voor Thermo65)

Krukgnituren voor buiten en binnen



Roestvrijstalen krukgnituur Type D-110



Krukgnituur black.edition In gitzwart RAL 9005 type D-110 (voor Thermo65)



Roestvrijstalen wisselgnituur met knop type K-160, kruk D-110



Wisselgnituur black.edition **.NIEUW** In gitzwart RAL 9005 met knop type K-160, kruk D-110



Roestvrijstalen krukgnituur Type K-210



Roestvrijstalen krukgnituur Type D-310



Roestvrijstalen krukgnituur Type D-510



Wisselgnituur ES 0/ ES 1 met kruk (afbeelding ES 1 in roestvrij staal)



Krukgnituur ES 0/ ES 1 (afbeelding ES 0 in roestvrij staal)

Automatische sloten en elektrische uitrustingen

Veilig en intelligent

Automatisch slot met mechanische zelfvergrendeling

(voor Thermo65)

Als de deur in het slot valt, schuiven de grendels automatisch uit en sluiten de voordeur goed af.

Automatisch slot met elektromotor en opening via BiSecur-radiosysteem (voor Thermo65)

Open uw voordeur gemakkelijk en comfortabel met een handzender, codeschakelaar of vingerscanner. U hoeft niet meer aan een sleutel te denken. Bij het sluiten vergrendelt het slot de deur automatisch.

- Handzender HSE 4 BS, zwart structuuroppervlak met zwarte kunststof kapjes
- Draadloze codeschakelaar FCT 3-1 BS
- Draadloze vingerscanner FFL 25 BS
- In het deurblad geïntegreerde vingerscanner

Automatisch slot met elektromotor en opening via Bluetooth (voor Thermo65)

U opent uw voordeur nog comfortabeler met Bluetooth via uw smartphone met de gebruikersvriendelijke Hörmann BlueSecur-app. Bij het sluiten vergrendelt het slot de deur automatisch. Desgewenst kunt u deze uitrusting nog combineren met een geïntegreerde vingerscanner.

Elektrische deuropener

(voor Thermo65 en Thermo46, zonder afbeelding)

Dankzij de elektrische dagschoot kunt u uw deur gemakkelijk openen met een schakelaar in de woning.

Reedcontact/grendelschakelcontact

(voor Thermo65 en Thermo46, zonder afbeelding)

Voor aansluiting op de huistechniek of alarminstallatie en beoordeling of de deur gesloten (reedcontact) resp. vergrendeld (grendelschakelcontact) is.

Draadloze deurslotaandrijving SmartKey

(voor Thermo65 / Thermo46)

Open uw deurslot gewoon met een druk op de toets met uw handzender, draadloze binnendrukknop of rechtstreeks via het sensorveld op de SmartKey. De automatische comfortabele vergrendeling sluit uw deur weer veilig en betrouwbaar. Met de optionele handzender HS 5 BS of draadloze binnendrukknop FIT 5 kunt u gemakkelijk opvragen of de deur ver- of ontgrendeld is. U hoeft 's avonds niet meer naar de deur te gaan om dit te controleren.

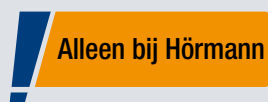

Met het automatische slot met elektromotor en BiSecur-radiosysteem opent u uw voordeur heel gemakkelijk met een handzender, draadloze codeschakelaar of draadloze vingerscanner.

Een extra voordeel: met dezelfde handzender kunt u ook uw Hörmann-garagedeur of -inrithek bedienen. Dit uiterst veilige radiosysteem garandeert dat vreemden uw radiosignaal niet kunnen kopiëren. Alle aandrijvingen, ontvangers en bedieningselementen met het BiSecur-radiosysteem zijn 100 % compatibel.



Meer informatie vindt u in de brochure "Deuraandrijvingen en Smart Home-systemen".



Handzender HS 4 BS

4 functietoetsen, incl. oog voor sleutelhanger, structuuroppervlak zwart mat met kunststof kapjes



Draadloze codeschakelaar FCT 3 BS

Voor 3 functies, voorzien van verlichte toetsen, inbouw- en opbouwmontage mogelijk, kunststof behuizing in lichtgrijs RAL 7040



Draadloze vingerscanner FFL 25 BS

Voor 2 functies, max. 25 vingerafdrukken, met klapdeksel, inbouw- en opbouwmontage mogelijk, kunststof behuizing gelakt in witaluminium RAL 9006



In het deurblad geïntegreerde vingerscanner

Inbouw op de deurvleugel, voor max. 150 vingerafdrukken, VDS-getest, afmetingen: 45 x 75 mm, optioneel voor alle automatische sloten met elektromotor



Bluetooth-ontvanger

Voor bediening met smartphone via de Hörmann BlueSecur-app



Draadloze deurslotaandrijving SmartKey

Verkrijgbaar in wit of zilverkleurig, incl. handzender HSE 4 SK BS met toetsen met opschrift



Hörmann BlueSecur

Alleen bij Hörmann
Europees patent

Open en sluit uw voordeur bijzonder comfortabel met Bluetooth via uw smartphone. Via de gebruikersvriendelijke Hörmann BlueSecur-app ontgrendelt en vergrendelt u uw voordeur. Bovendien kunnen er nog meer gebruikersautorisaties permanent of tijdelijk naar andere smartphones worden overgedragen, zodat elk lid van het gezin altijd zijn eigen "voordeuropener" bij zich heeft.

Maten en inbouwgegevens

Thermo65 / Thermo46

Standaardmaten Thermo65

| Kozijnbuitenmaat (bestelmaat) | Netto metselwerkmaat | Kozijnbinnenmaat |
|-------------------------------|----------------------|------------------|
| 1000 × 2100 | 1020 × 2110 | 850 × 2005 |
| 1100 × 2100 | 1120 × 2110 | 950 × 2005 |
| 1150 × 2200 | 1170 × 2210 | 1000 × 2105 |

Standaardmaten Thermo46

| Kozijnbuitenmaat (bestelmaat) | Netto metselwerkmaat | Kozijnbinnenmaat |
|-------------------------------|----------------------|------------------|
| 1000 × 2100 | 1020 × 2110 | 872 × 2016 |
| 1100 × 2100 | 1120 × 2110 | 972 × 2016 |
| 1150 × 2200 | 1170 × 2210 | 1022 × 2116 |

Niet-standaardmaten Thermo65 / Thermo46

| Motieven | Kozijnbuitenmaat (bestelmaat) |
|---|-------------------------------|
| 200 | 875 – 1100 × 1990 – 2186 |
| 010, 020, 030, 040, 600, 700, 730, 750, 800, 810, 840 | 700 – 1250 × 1875 – 2250 |
| 015, 025, 515, 780 | 875 – 1250 × 1875 – 2250 |
| 100, 400, 410, 430 | 875 – 1100 × 1875 – 2186 |
| 820, 830, 850, 900 | 800 – 1250 × 1875 – 2250 |
| 610 | 875 – 1250 × 2000 – 2250 |

Horizontale doorsnede deur Thermo65

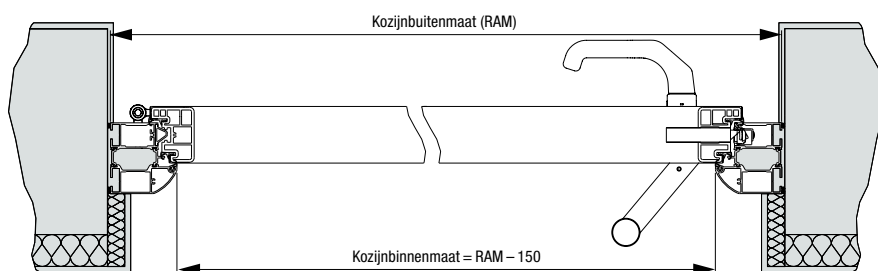

Verticale doorsnede deur Thermo65

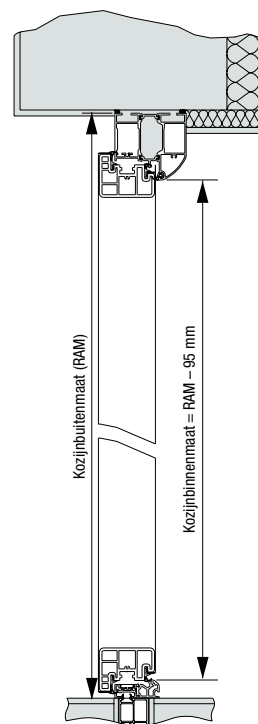

Horizontale doorsnede zijdeel Thermo65

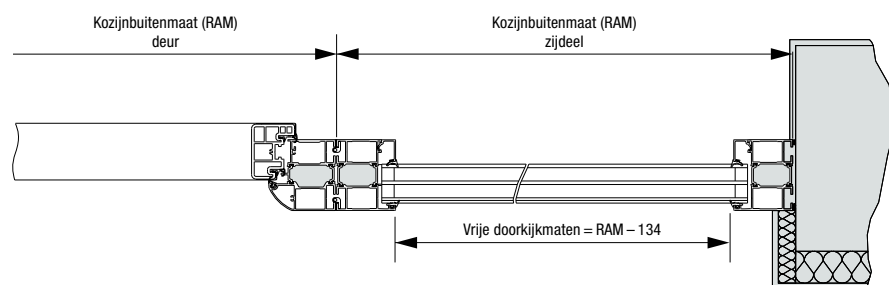

Kozijnvarianten Thermo65

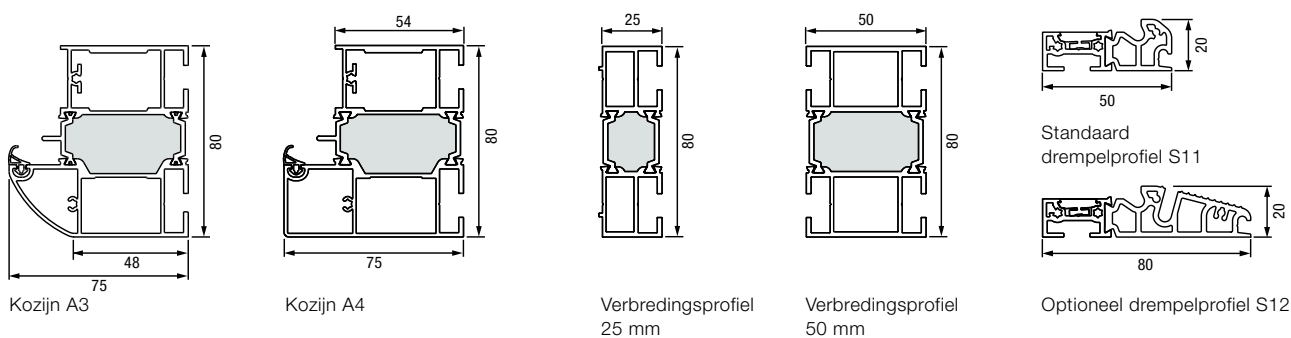

Zijdelen standaardmaten

| Uitvoering | Kozijnbuitenmaat (bestelmaat) |
|---------------------|-------------------------------|
| Thermo65 / Thermo46 | 400 × 2100 400 × 2200 |

Zijdelen niet-standaardmaten

| Uitvoeringen | Kozijnbuitenmaat (bestelmaat) |
|----------------------|--|
| Thermo46 Thermo65 | 300 – 1000* × 700 – 2250 300 – 1000* × 700 – 2250 |

* Vanaf een breedte van 500 mm is geen bovenlicht mogelijk.
Deurelementen met zijdelen hebben geen statische functie,
de statica moet door de bouwconstructie zijn gegarandeerd.

Bovenlichten niet-standaardmaten

| Uitvoering | Kozijnbuitenmaat (bestelmaat) |
|---------------------|-------------------------------|
| Thermo65 / Thermo46 | 700 – 2250 × 300 – 500 |

Horizontale doorsnede deur Thermo46

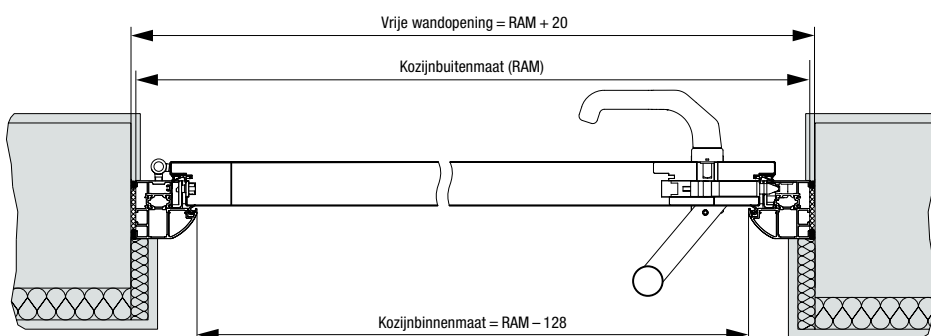

Verticale doorsnede deur Thermo46

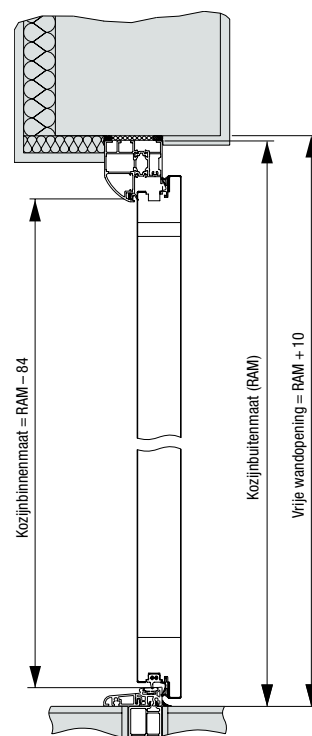

Horizontale doorsnede zijdeel Thermo46

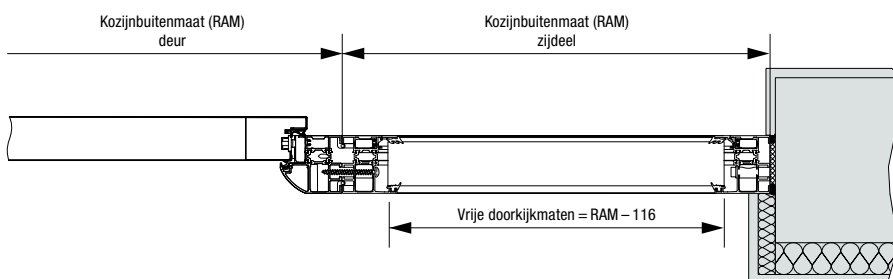

Kozijnvarianten Thermo46

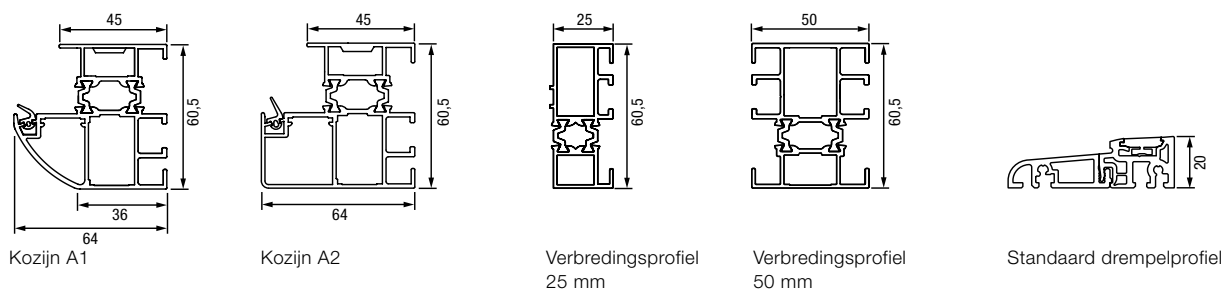

Beleef Hörmann-kwaliteit bij nieuwbouw en renovatie

Hörmann-producten overtuigen met duurzaamheid en hoge functionaliteit. Zo kunt u uw nieuwbouw en ook uw modernisering het beste plannen. De zorgvuldig op elkaar afgestemde oplossingen maken uw huis fraaier, veiliger en comfortabeler.

GARAGEDEUREN. GARAGEDEUR- EN DEURAANDRIJVINGEN. VOORDEUREN. BINNENDEUREN. STALEN DEUREN. KOZIJNEN. OPBERGSYSTEMEN.



De getoonde producten zijn gedeeltelijk uitgerust met speciale uitrustingen en komen niet altijd overeen met de standaarduitvoering. De afgebeelde oppervlakken en kleuren zijn om druktechnische redenen niet kleurbindend. Auteursrechtelijk beschermd. Gehele of gedeeltelijke nadruk is zonder onze toestemming niet toegestaan. Wijzigingen voorbehouden.