



BINNENDEUREN

NIEUW. Oppervlak echte lak mat voor een puristisch en modern interieur

HÖRMANN





4

Goede redenen
om voor Hörmann-
binnendeuren
te kiezen.



12

Deurmotieven.
Inspiratie.



74

Design.
Uitrusting.
Toebehoren.

Al generaties lang verantwoordelijk

Het familiebedrijf Hörmann kijkt terug op meer dan 85 jaar ervaring als specialist op het gebied van bouwelementen. Dat schept verplichtingen ten opzichte van huidige en toekomstige generaties. Juist daarom speelt de ecologische verantwoordelijkheid een belangrijke rol voor ons. Daarvoor ontwikkelen wij innovatieve oplossingen voor duurzame producten en een intelligente milieubescherming.



“EEN GOEDE NAAM MOET MEN VERDIENEN.”

August Hörmann

Geheel in de zin van de oprichter van het bedrijf is het merk Hörmann tegenwoordig een echte kwaliteitsbelofte en behoort het op het gebied van bouwelementen tot de meest toonaangevende Europese aanbieders. Dankzij het uitgebreide internationale verkoop- en servicenet is Hörmann uw sterke partner voor hoogwaardige bouwelementen.



DUURZAME BOSBOUW. Bij de aanschaf van hout als grondstof hechten wij grote waarde aan houtsoorten uit duurzaam beheerde bossen. Onze verantwoordelijkheid: de milieuvriendelijke en hernieuwbare grondstof hout moet ook in voldoende mate beschikbaar zijn voor toekomstige generaties, zodat bossen hun ecologische en sociale functies kunnen blijven vervullen.

100 % KLIMAATNEUTRAAL. Hörmann geeft het goede voorbeeld: wij dekken onze stroombehoefte in Duitsland voor 100 % uit eco-stroom. In combinatie met een intelligent en gecertificeerd energiemanagementsysteem, het CO₂-neutraal versturen van post en het recyclen van herbruikbare materialen wordt jaarlijks meer dan 60000 ton CO₂ bespaard. Bij de productie van onze binnendeuren zijn emissies niet te vermijden. Deze compenseren wij voor 100 % door het steunen van windenergie en bebossingsprojecten in samenwerking met ClimatePartner. Daardoor hebben alle Hörmann binnendeuren het label “klimaatneutraal”.

Meer informatie vindt u op
www.hormann.be/nl/bedrijf/milieu



Merkkwaliteit made in Germany



Het familiebedrijf Hörmann biedt alle belangrijke bouwelementen voor bouwen en renoveren uit één hand. Deze worden vervaardigd in hooggespecialiseerde fabrieken volgens de nieuwste stand van de techniek. Daarnaast werken onze medewerkers intensief aan nieuwe producten, voortdurende verdere ontwikkelingen en detailverbeteringen. Zo ontstaan octrooien en een exclusieve marktpositie.



GEGARANDEERD DUURZAAM. De deurconstructie wordt bij Hörmann zelf ontwikkeld en geproduceerd. Kwaliteitstesten onder reële voorwaarden zorgen voor geperfectioneerde standaardproducten in Hörmann kwaliteit. Daardoor en dankzij een kwaliteitsbewaking zonder compromissen beleeft u jarenlang plezier aan een Hörmann-binnendeur. U kiest voor uw huis letterlijk een “deur voor het leven”.

EEN TIMMERMANSKWALITEIT DIE OVERTUIGT.

Voor de deur- en kozijnconstructie gebruiken wij uitsluitend hoogwaardige houtmaterialen. Geschroefde verbindingen garanderen een uitstekende pasvorm en een naadloos kozijnaanzicht. Kozijnverstevigingen in het deurblad en stabiele deurbeslagen zorgen voor een hoge mate van stabiliteit en belastbaarheid. De moderne, eigen productietechniek voor het Duradecor-oppervlak overtuigt door een gelijkblijvende hoge kwaliteit. De stootvastheid is gemiddeld 48 % hoger dan geteste CPL-oppervlakken van andere fabrikanten.

 	
<h2>KURZBERICHT</h2>	
Auftrags-Nr.: 2713082-2013 Seite 1 von 3	
Auftraggeber (AG):	Hörmann KG Verkaufsgesellschaft Lphüder Weg 34 + 38 33803 Steinhagen
Auftrag vom:	11.03.2013
Prüfgegenstand:	5 Türlüfter mit CPL-Beschichtung (Variante 1 + 6) verschiedener Hersteller 3 Türlüfter mit Duradecor-Beschichtung (Variante 7 - 9) von Hörmann
Prüfmaßnahme:	Anlieferung durch AG am 14.03.2013
Prüfauftrag:	Durchführung ausgewählter Prüfungen an Türlüfteroberflächen
Prüfgrundlagen:	<ol style="list-style-type: none"> 1. Bestimmung der Fleckenunempfindlichkeit nach EN 12720/ DIN EN/TS 16209 2. Bestimmung des Verhaltens bei Stoßbeanspruchung mit einer kleinen Kugel gemäß den Prüfbedingungen der EN 438-2:2005, Abschnitt 20 3. Bestimmung der Kratzfestigkeit gemäß EN 15186 Verfahren B 4. Bestimmung der Taupfestigkeit gemäß IHD-W-463 und Beurteilung der Prüfflächen gemäß den Bewertungsstufen 5. Bestimmung des Verhaltens bei Abriebbeanspruchung nach EN 438-2:2005, Abschnitt 10 6. Bestimmung der Lichtstichtheit gemäß DIN EN 438-2, Pkt. 27 7. Bestimmung des Verhaltens gegenüber Wasserdampf gemäß EN 438-2:2005, Abschnitt 14 8. Bestimmung des Verhaltens gegenüber trockener Hitze gemäß EN 12722/ Klassifizierung nach DIN 68863 Teil 7/ DIN EN/TS 16209 9. Bestimmung des Verhaltens gegenüber feuchter Hitze gemäß EN 12721/ Klassifizierung nach DIN 68863 Teil 8/ DIN EN/TS 16209 10. Bestimmung der Haftfestigkeit der Beschichtung in Anlehnung an DIN EN ISO 4624 11. Bestimmung der Wasserdampfdurchlässigkeit mittels Bestimmung der Wasseraufnahme bei einer Lagerung von 14 Tagen bei 20 °C/ 98 % relativer Luftfeuchte, Angabe der Wasseraufnahmemenge in g/m² 12. Bestimmung der Wuchstendenz nach IHD-W-471
<small>Der Prüfbericht enthält 3 Seiten. Eine ausgangswise Vervielfältigung bedarf der schriftlichen Genehmigung des EPH. Die Prüfergebnisse beziehen sich ausschließlich auf die geprüften Materialen.</small>	

Duidelijk hoogwaardig in vorm en design

Uw inrichtingsstijl is doorslaggevend! Wilt u binnendeuren die perfect in uw huis passen? Dan zal het hoogwaardige Duradecor-oppervlak u overtuigen: met schitterende kleuren, perfect geïmiteerde houtdecors of expressieve dessins. Daarnaast kunt u ook uit veel oppervlakken met echte lak en fineer van echt hout kiezen. Of creëer uw eigen binnendeuren met de overschilderbare grondeerfolie. Persoonlijker kan het niet!





Duradecor
Zeer stootvast

BLIJVEND ONGEVOELIG. Met een gemiddeld 48 % hogere stootvastheid overtreft het hoogwaardige Duradecor-oppervlak duidelijk CPL-oppervlakken van andere fabrikanten. Bovendien is dit oppervlak bijzonder onderhoudsvriendelijk, hittebestendig en bijna zo robuust als een aanrechtblad.



4Protect-randbescherming

ROBUUSTE RAND. De 4Protect-randbescherming bij stompe sluitende deuren en deuren met opdek met hoekige randen overtuigt door een hoge slagvastheid, slijtagebestendigheid en krasvastheid. Veel deuren met Duradecor-oppervlak zijn hierdoor uitstekend beschermd tegen de dagelijkse belastingen.

NAADLOOS WIT. Bij alle deuren met een wit Duradecor-oppervlak is de opdekrand speciaal gelakt voor een naadloos aanzicht. Daarnaast zorgt de 4Protect-randbescherming bij hoekige deurranden voor een naadloze overgang naar het deurblad. U heeft zo een doorlopend wit deuraanzicht zonder storende zichtbare naden zoals bij gebruikelijke deuren.

→ Meer informatie over de 4Protect-randbescherming vindt u op pagina 91.

De 4Protect-randbescherming met naadloos aanzicht bij stompe sluitende deuren en deuren met opdek met hoekige randen



De omraming voor een lang leven

Onze hoogwaardige houten en stalen kozijnen zorgen voor dubbel plezier bij u thuis: de kozijnen zijn erg mooi en elegant om te zien. Zo dragen ze bij aan een aantrekkelijk woongevoel. Tegelijkertijd zijn de kozijnen bijzonder duurzaam. De hoogwaardige en robuuste constructie maakt ze ongevoelig en ook op de langere termijn blijven ze gemakkelijk te onderhouden.





HOOGWAARDIGE HOUTEN KOZIJNEN.

De elegante randradius van 3 mm **1** overtuigt door het moderne rechthoekige aanzicht en een naadloze randafsluiting. De 25 mm dikke vullingplank **2** zorgt voor een hoge mate van vormstabiliteit. Door het hoogwaardige Duradecor-oppervlak **3** is het kozijn bovendien bijzonder stoot- en krasvast.

→ Meer informatie vindt u vanaf pagina 76.



ROBUUST STALEN KOZIJN VARIOFIX.

Naast de standaard houten kozijnen zijn onze binnendeuren ook allemaal verkrijgbaar met het gepoedercoate VarioFix stalen kozijn. De hoeken zijn hoogwaardig gelast en vlak geslepen, zodat er in de hoeken geen verstekverbindingen zichtbaar zijn. De robuuste kozijnconstructie is ook bestand tegen een botsing met een loopauto of stofzuiger. De constructie garandeert een vaste kierafstand bij stompe sluitende deuren, omdat het kozijn na de inbouw niet meer vervormt. Door de hoogwaardige verzinking heeft ook dweilwater geen invloed op het kozijn.

→ Meer informatie vindt u op pagina 93.





Ontdek de nieuwe behaaglijkheid

Wilt u hoogwaardige binnendeuren in een klassieke of moderne stijl? Met grote beglazingsoppervlakken, elegante accenten of in het moderne loft-design? Hörmann biedt u precies de binnendeur die bij u en uw inrichting past.



16 BaseLine



28 DesignLine Concepto



32 DesignLine



46 ClassicLine



54 GlassLine



60 Stalen loftdeuren



64 Schuifdeuren



70 Functionele deuren en toebehoren







BaseLine

TIJDLOOS ELEGANT. Hecht u er veel waarde aan dat u zich thuis prettig voelt? Dan maakt u met de deurmodellen van de BaseLine de juiste keuze. Het deurblad in stompe of opdekuitvoering, gecombineerd met de door u gewenste kleur of het door uw gewenste decor, zorgt voor een huiselijke sfeer die uitnodigt om te ontspannen. Ontdek alle mogelijkheden op de volgende pagina's.

Deuruitvoeringen

-  Met opdek met ronde randen
-  Met opdek met hoekige randen
-  Stomp

→ Meer informatie over de deuruitvoeringen vindt u op pagina 90.



Met opdek, 1-vleugelig



Met opdek, 2-vleugelig



Met opdek, 1-vleugelig met beglazing DIN LA



Stomp, 1-vleugelig met beglazing LA 11



Stomp, 1-vleugelig



Stomp, 2-vleugelig



Stomp, schuifdeur





Duradecor
Zeer stootvast



4Protect-
randbescherming

DURADECOR GLAD. Het zeer stootvaste Duradecor-oppervlak is de juiste keuze voor uw huis. Prachtig wit gelakt, modern grijs of huiselijke houten decors: u vindt hier zeker een binnendeur naar uw smaak.

Stompe sluitende deuren en deuren met opdek en hoekige randen met het Duradecor-oppervlak in wit gelakt, lichtgrijs, stofgrijs, oneffen oppervlak wit, oneffen oppervlak lichtgrijs en wit essen zijn standaard voorzien van de hoogwaardige 4Protect-randbescherming.

→ Meer informatie over het Duradecor-oppervlak en de 4Protect-randbescherming vindt u op pagina 9.

KLEUREN EN DECORS

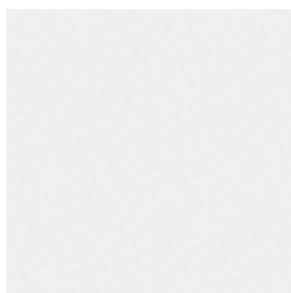

Witte lak RAL 9016

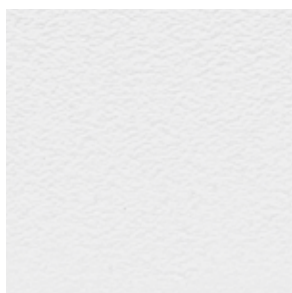

Oneffen oppervlak wit

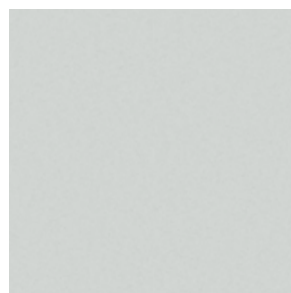

Lichtgrijs RAL 7035

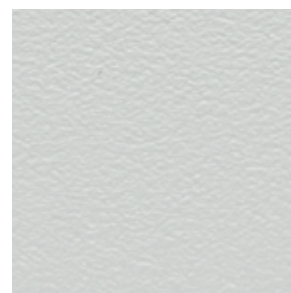

Oneffen oppervlak lichtgrijs

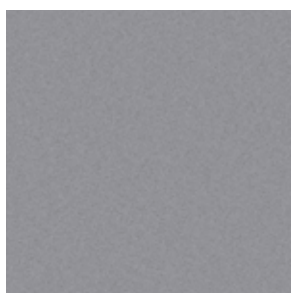

Stofgrijs RAL 7037

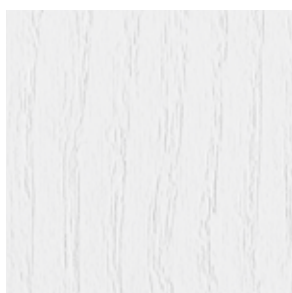

Wit essen



Canadese ahorn



Frans beuken

De afgebeelde kleuren en decors zijn om druktechnische redenen niet kleurbindend. **Laat u door uw Hörmann-dealer adviseren.**





Duradecor
Zeer stootvast



4Protect-
randbescherming

DURADecOR STRUCTUUR. Dit oppervlak combineert het gevoel van echt hout en onderhoudsgemak op stijlvolle wijze. Er wordt een houtnerf in het deurblad aangebracht, waardoor de kenmerkende houtstructuur voelbaar is. Stompe sluitende deuren en opdekdeuren met hoekige randen met het Duradecor structuur-oppervlak in geborsteld wit zijn standaard voorzien van de hoogwaardige 4Protect-randbescherming.

→ Meer informatie over het Duradecor-oppervlak en de 4Protect-randbescherming vindt u op pagina 9.

DECORS



Grijs eiken*



Wit eiken*



Wild eiken*



Ruw eiken*



Geborsteld wit*



Geborsteld pijnboomhout



Italiaanse acacia



Geborsteld zout eiken



Spaans eiken*



Notenhout

De afgebeelde decors zijn om druktechnische redenen niet kleurbindend. **Laat u door uw Hörmann-dealer adviseren.**

* Ook met houtnerf in lengterichting

LINKS. Baseline stompe sluitende houten deur, Duradecor wild eiken met houtnerf in lengterichting, contraststrand 4Protect in zwart, kruk Linea Planar black.edition





Schitterende
kleurlak



RAL-kleur
naar keuze

ECHTE LAK. Houten deuren met een gelakt oppervlak zien er mooi en hoogwaardig uit. De gelijkmatige laklaag van het complete element (kozijnen en deurblad met een witte Duradecor-basisplaat) zorgt voor een homogeen oppervlak, een naadloze overgang van de randen en een krachtig en schitterend kleureffect. Alle RAL-kleuren staan ter beschikking voor uw persoonlijke binnendeur. Richt uw huis in zoals u dat wilt!

VOORKEURKLEUREN



Verkeerswit RAL 9016



Zuiver wit RAL 9010



Lichtgrijs RAL 7035



Taupe RAL 7048



Stofgrijs RAL 7037

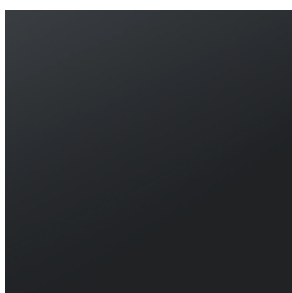

Antracietgrijs RAL 7016



Gitzwart RAL 9005

De afgebeelde kleuren zijn om druktechnische redenen niet kleurbindend. **Laat u door uw Hörmann-dealer adviseren.**





Schitterende
kleurlak

ECHTE LAK MAT. NIEUW. Houten deuren met een mat gelakt oppervlak zijn een huidige trend die past bij de hoogwaardige interieurinrichting. Precies met dat doel hebben wij onze nieuwe mat gelakte voorkeurkleuren ontwikkeld. Ze verfraaien een modern interieur en zorgen voor een uitgesproken stijlvol woongevoel. Het perfect afgewerkte oppervlak met een gelijkmatige laklaag en een naadloze overgang van de randen straalt eenvoudige elegantie uit.

VOORKEURKLEUREN

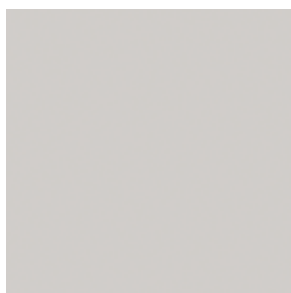

Verkeerswit RAL 9016

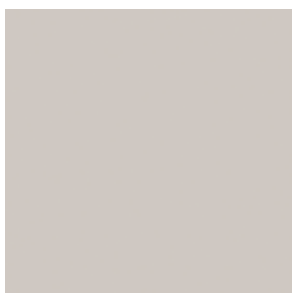

Zuiver wit RAL 9010



Lichtgrijs RAL 7035



Taupe RAL 7048



Stofgrijs RAL 7037



Antracietgrijs RAL 7016



Gitzwart RAL 9005

De afgebeelde kleuren zijn om druktechnische redenen niet kleurbindend. **Laat u door uw Hörmann-dealer adviseren.**



FINEER VAN ECHT HOUT. Natuurlijk, gezellig, uniek: de Hörmann-fineerlagen van echt hout worden gemaakt uit hoogwaardige houtsoorten en zijn echt unieke exemplaren.

FINEER



Ahorn*



Beuken*



Amerikaans eiken*



Knoestig eiken*



Amerikaans notenhout*



Essen



Limba



Limba schilderbaar



Bergeiken



Oud eiken geolied



Alpeineiken matlak



Gebeitst eiken



Macore



Mahonie

Het afgebeelde fineer is om druktechnische redenen niet kleurbindend. **Laat u door uw Hörmann-dealer adviseren.**

* Ook met houtnerf in lengterichting

LINKS. Baseline houten deur met opdek, fineer van echt hout in knoestig eiken met houtnerf in lengterichting, kruk Linea roestvrij staal mat



DesignLine Concepto



Duradecor
Zeer stootvast



4Protect-randbescherming

DesignLine Concepto is de perfecte keuze bij een moderne inrichting. Vijf trendkleuren kunnen worden gecombineerd met drie elegante Duradecor-oppervlakken. Hiermee kunt u individuele ruimteconcepten op een zeer stijlvolle manier overtuigend in uw huis toepassen. Alle deурuitvoeringen zijn standaard voorzien van de hoogwaardige 4Protect-randbescherming.

Deурuitvoeringen



Met opdek met ronde randen*



Met opdek met hoekige randen



Stomp

* niet voor oppervlak leisteen

→ Meer informatie over het Duradecor-oppervlak en de 4Protect-randbescherming vindt u op pagina 9.

OPPERVLAKKEN

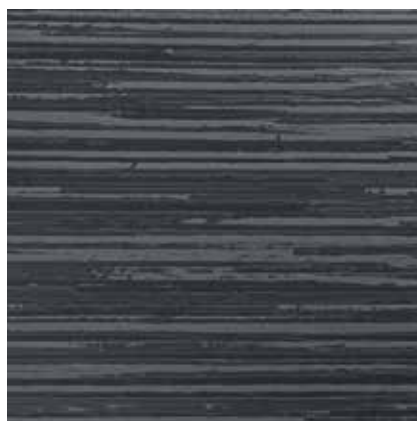
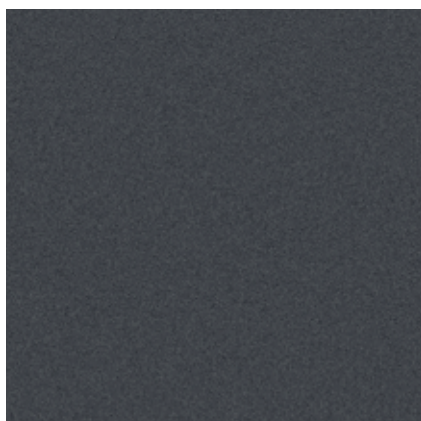

Alleen bij Hörmann

Ultramat

Het bijzonder fijne, zijdematte oppervlak overtuigt zichtbaar en voelbaar op het hoogste niveau. Ultramat combineert een hoge bestendigheid tegen vingerafdrukken en verontreinigingen met een tot nu toe ongekende matheid.

Leisteen

Voor een modern en tegelijkertijd behaaglijk woondesign kunnen wij dit gestructureerde oppervlak aanbevelen. Het contrast tussen licht en schaduw op de reliëfstructuur zorgt voor een zeer aangename en natuurlijke uitstraling. Deze variant is ook verkrijgbaar als glazen deur.

Linnen

De fijne, voelbare structuur van het linnen-oppervlak past bijzonder goed bij houttinten en een hoogwaardige, landelijk-moderne inrichting. Tegelijkertijd is het oppervlak robuust en gemakkelijk in het onderhoud. Het linnen-oppervlak is ook beschikbaar voor een glazen deur.

LINKS. DesignLine Concepto stompe sluitende houten deur, leisteen stofgrijs RAL 7037, kruk Linea black.edition

De afgebeelde oppervlakken zijn om druktechnische redenen niet kleurbindend. **Laat u door uw Hörmann-dealer adviseren.**

Verkeerswit



DesignLine Concepto
Ultramat



DesignLine Concepto
Leisteen



DesignLine Concepto
Linnen



ConceptoGlass
Leisteen



ConceptoGlass
Linnen

Lichtgrijs



DesignLine Concepto
Ultramat



DesignLine Concepto
Leisteen



DesignLine Concepto
Linnen



ConceptoGlass
Leisteen



ConceptoGlass
Linnen

Stofgrijs



DesignLine Concepto
Ultramat



DesignLine Concepto
Leisteen



DesignLine Concepto
Linnen



ConceptoGlass
Leisteen



ConceptoGlass
Linnen

RECHTS. DesignLine Concepto houten deur met opdek, linnen, antraciet, kruk Karee black.edition en glazen deur ConceptoGlass, linnen, antraciet, beslagset Purista black.edition

Antraciet



DesignLine Concepto
Ultramat



DesignLine Concepto
Leisteen



DesignLine Concepto
Linnen



ConceptoGlass
Leisteen



ConceptoGlass
Linnen

Taupe



DesignLine Concepto
Ultramat



DesignLine Concepto
Leisteen



DesignLine Concepto
Linnen



ConceptoGlass
Leisteen



ConceptoGlass
Linnen

De afgebeelde oppervlakken en kleuren zijn om druktechnische redenen niet kleurbindend.
Laat u door uw Hörmann-dealer adviseren.





DesignLine Stripe 15

Een subtiel design en toch biedt het motief Stripe u net dat beetje extra met het groevendessin. Stompe sluitende deuren en opdekdeuren met hoekige randen zijn standaard voorzien van de hoogwaardige 4Protect-randbescherming.

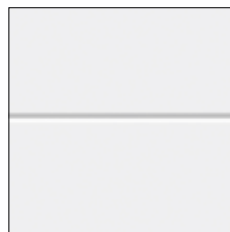

→ Meer informatie over het oppervlak en de kleuren vindt u in het hoofdstuk BaseLine op pagina 16.

Deuruitvoeringen

 Met opdek met hoekige randen

 Stomp

 Duradecor glad

 Witte lak RAL 9016

 Stofgrijs RAL 7037



Stripe 15
Duradecor
Stofgrijs RAL 7037



Stripe 15
Duradecor
Witte lak RAL 9016



Met hetzelfde aanzicht als de glazen deur GrooveGlas 15/5
Helder glasoppervlak (enkel veiligheidsglas) met gematteerd motief (zeefdruk), breedte van de stroken 5 mm

LINKS. DesignLine Stripe 15 houten deur met opdek, Duradecor witte lak, kruk Linea roestvrij staal mat



DesignLine Groove

GROOVE. Door de in het deurblad gefreesde voegen en de hoogwaardige laklaag is het motief Groove een elegante blikvanger. Voor de perfecte combinatie van houten deuren en glazen deuren bieden wij u deze laatste aan met hetzelfde aanzicht als de motieven van de DesignLine Groove.



→ Meer informatie over het oppervlak en de kleuren vindt u in het hoofdstuk BaseLine op pagina 16.

Deuruitvoeringen

-  Met opdek met ronde randen
-  Met opdek met hoekige randen
-  Stomp

Echte lak / echte lak mat .NIEUW

-  Verkeerswit RAL 9016
-  Zuiver wit RAL 9010
-  Lichtgrijs RAL 7035
-  Taupe RAL 7048
-  Stofgrijs RAL 7037
-  Antracietgrijs RAL 7016
-  Gitzwart RAL 9005
-  RAL-kleur naar keuze (niet voor echte lak mat)



Groove 14
Echte lak
Verkeerswit RAL 9016



GrooveGlas 14
Gematteerd glasoppervlak
(enkel veiligheidsglas,
gezandstraald) met helder
motief



GrooveGlas 14
Helder glasoppervlak
(enkel veiligheidsglas)
met gematteerd motief
(gezandstraald)

LINKS. DesignLine Groove 50 houten deur met opdek, echte lak gitzwart RAL 9005, kruk Linea roestvrij staal mat



Groove 3



Groove 13



GrooveGlas 13
Helder glasoppervlak
(enkel veiligheidsglas)
met gematteerd motief
(gezandstraald)



Groove 15



GrooveGlas 15/5
Gematteerd glasoppervlak
(enkel veiligheidsglas,
gezandstraald) met helder
motief, breedte van de
stroken 5 mm



Groove 20



GrooveGlas 20
Helder glasoppervlak
(enkel veiligheidsglas)
met gematteerd motief
(geslepen V-groef)



GrooveGlas 20
Gematteerd glasoppervlak
(enkel veiligheidsglas,
gezandstraald)
met helder motief



Groove 21



Groove 22



GrooveGlas 29
Helder glasoppervlak
(enkel veiligheidsglas)
met gematteerd motief
(gezandstraald)



GrooveGlas 29
Helder glasoppervlak
(enkel veiligheidsglas)
met gematteerd motief
(gezandstraald)



Groove 31



Groove 34



Groove 39

Alle houten deuren in echte lak, verkeerswit RAL 9016



GrooveGlas 15/5
 Helder glasoppervlak
 (enkel veiligheidsglas)
 met gematteerd motief
 (zeefdruk), breedte
 van de stroken 5 mm



Groove 16



GrooveGlas 16
 Helder glasoppervlak
 (enkel veiligheidsglas)
 met gematteerd motief
 (gezandstraald)



Groove 18



Groove 19



Groove 23



GrooveGlas 23
 Helder glasoppervlak
 (enkel veiligheidsglas)
 met gematteerd motief
 (gezandstraald)



GrooveGlas 23
 Gematteerd glasoppervlak
 (enkel veiligheidsglas,
 gezandstraald) met helder
 motief



Groove 27



Groove 29



Groove 44



Groove 49



Groove 50



GrooveGlas 50
 Helder glasoppervlak
 (enkel veiligheidsglas)
 met gematteerd motief
 (gezandstraald)



Groove 51



GrooveGlas 51
Gematteerd glasoppervlak
(enkel veiligheidsglas,
zeefdruk) met helder motief



Groove 53



Groove 54



Groove 55



Groove 56



Groove 78



Groove 85



GrooveGlas 85
Gematteerd glasoppervlak
(enkel veiligheidsglas,
gezandstraald)
met helder motief



Groove 86



Groove 87



Groove 88



Groove 89



Groove 92



Groove 93

Alle houten deuren in echte lak, verkeerswit RAL 9016





DesignLine Steel DesignLine Plain

STEEL. De bij het motief Steel opgebrachte applicaties in roestvrijstalen look staan voor een modern design.

PLAIN. Met de verzonken en daardoor in hetzelfde vlak liggende applicaties zorgt het motief Plain voor elegante accenten. Voor een moderne en exclusieve deurvormgeving zijn de applicaties verkrijgbaar in 4 uitvoeringen: roestvrij staal **1** en nieuw in zwart **2**, brons **3** en goud **4**.

Deuruitvoeringen

-  Met opdek met ronde randen
-  Met opdek met hoekige randen
-  Stomp

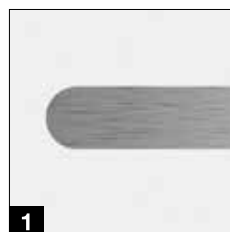





Duradecor glad

-  Witte lak RAL 9016
-  Oneffen oppervlak wit
-  Lichtgrijs RAL 7035
-  Oneffen oppervlak lichtgrijs
-  Stofgrijs RAL 7037
-  Wit essen
-  Canadese ahorn
-  Frans beuken



Duradecor ultramat (alleen voor DesignLine Steel)

-  Verkeerswit RAL 9016
-  Lichtgrijs RAL 7035
-  Stofgrijs RAL 7037
-  Antracietgrijs RAL 7016
-  Taupe RAL 7048



Duradecor structuur

-  Grijs eiken
-  Wit eiken
-  Wild eiken
-  Ruw eiken
-  Geborsteld wit
-  Geborsteld pijnboomhout
-  Italiaanse acacia
-  Geborsteld zout eiken
-  Spaans eiken
-  Notenhout



Echte lak / echte lak mat .NIEUW

-  Verkeerswit RAL 9016
-  Zuiver wit RAL 9010
-  Lichtgrijs RAL 7035
-  Taupe RAL 7048
-  Stofgrijs RAL 7037
-  Antracietgrijs RAL 7016
-  Gitzwart RAL 9005



RAL-kleur naar keuze
(niet voor echte lak mat)

→ Meer informatie over oppervlakken, kleuren en decors vindt u in het hoofdstuk BaseLine vanaf pagina 16.

LINKS. DesignLine Plain 27-7 stompe sluitende houten deur, Duradecor witte lak, applicaties in zwart, contrastrand 4Protect in zwart, kruk Linea black.edition



Steel 14 / Plain 14-7



Steel 16



Steel 20



Steel 23 / Plain 23-7



Steel 27 / Plain 27-7



Steel 29



Steel 37



Steel 38



Steel 39



Steel 78



Plain 27-7
Met zwarte applicaties,
deurbeslagen
black.edition



Glazen deur met hetzelfde
aanzicht **Loft-Design 1-5**
Helder glasoppervlak
(enkel veiligheidsglas)
met zwart motief

Alle houten deuren in Duradecor, witte lak RAL 9016





DesignLine Rail

RAIL. De combinatie van hout en glas is de ideale aanvulling op de motieven voor houten deuren uit de DesignLine.

→ Meer informatie over oppervlakken, kleuren en decors vindt u in het hoofdstuk BaseLine vanaf pagina 16.

Deuruitvoeringen

-  Met opdek met ronde randen
-  Met opdek met hoekige randen
-  Stomp



**Rail 1
Helder glas**
Verkrijgbaar in de glassoorten Clear en Clear White











**Rail 2
Gematteerd glas**
Verkrijgbaar in de glassoorten Satinato en zeefdruk, volledig oppervlak

**Rail 1
Motiefglas**
Verkrijgbaar in de glasmotieven Lines, Wave, Gropus mat, Gropus helder, Gisa, Jil, Raff, GrooveGlas 15 helder/mat (afbeelding), GrooveGlas 29 helder/mat

→ Meer informatie over de glassoorten vindt u in het hoofdstuk GlassLine vanaf pagina 54.

Alle deuren in Duradecor, witte lak RAL 9016

LINKS. Rail 1 houten deur met opdek en volledige beglazing, motiefglas GrooveGlas 15 helder/mat, Duradecor witte lak, kruk Linea roestvrij staal mat

-  **Duradecor glad**
 -  Witte lak RAL 9016
 -  Oneffen oppervlak wit
 -  Lichtgrijs RAL 7035
 -  Oneffen oppervlak lichtgrijs
 -  Stofgrijs RAL 7037
 -  Wit essen
 -  Canadese ahorn
 -  Frans beuken
-  **Duradecor ultramat**
 -  Verkeerswit RAL 9016
 -  Lichtgrijs RAL 7035
 -  Stofgrijs RAL 7037
 -  Antracietgrijs RAL 7016
 -  Taupe RAL 7048
-  **Duradecor structuur**
 -  Grijs eiken
 -  Wit eiken
 -  Wild eiken
 -  Ruw eiken
 -  Geborsteld wit
 -  Geborsteld pijnboomhout
 -  Italiaanse acacia
 -  Geborsteld zout eiken
 -  Spaans eiken
 -  Notenhout
-  **Echte lak / echte lak mat .NIEUW**
 -  Verkeerswit RAL 9016
 -  Zuiver wit RAL 9010
 -  Lichtgrijs RAL 7035
 -  Taupe RAL 7048
 -  Stofgrijs RAL 7037
 -  Antracietgrijs RAL 7016
 -  Gitzwart RAL 9005
-  RAL-kleur naar keuze (niet voor echte lak mat)



ClassicLine Georgia

Volgens de beste timmermanstraditie wordt de hoogwaardige profiellijst in een verdieping in het deurblad aangebracht, waardoor deze motieven een zeer elegant aanzicht krijgen. Dit past uitstekend bij klassieke inrichtingen.



→ Meer informatie over oppervlakken, kleuren en decors vindt u in het hoofdstuk BaseLine vanaf pagina 16.



Georgia 1



Georgia 2
Met lichtuitsparing



Georgia 3



Georgia 4



Georgia 4
Met lichtuitsparing



Georgia 5

Deuruitvoeringen

-  Met opdek met ronde randen
-  Met opdek met hoekige randen
-  Stomp







Duradecor glad

-  Witte lak RAL 9016
-  Oneffen oppervlak wit
-  Lichtgrijs RAL 7035
-  Oneffen oppervlak lichtgrijs
-  Stofgrijs RAL 7037
-  Wit essen
-  Canadese ahorn
-  Frans beuken



Duradecor structuur

-  Wit eiken
-  Wild eiken
-  Geborsteld wit
-  Geborsteld pijnboomhout
-  Geborsteld zout eiken



Echte lak / echte lak mat .NIEUW

-  Verkeerswit RAL 9016
-  Zuiver wit RAL 9010
-  Lichtgrijs RAL 7035
-  Taupe RAL 7048
-  Stofgrijs RAL 7037
-  Antracietgrijs RAL 7016
-  Gitzwart RAL 9005
-  RAL-kleur naar keuze (niet voor echte lak mat)

Alle deuren gelakt, verkeerswit RAL 9016

LINKS. ClassicLine Georgia 2 houten deur met opdek, echte lak taupe RAL 7048, kruk Vallis roestvrij staal mat



ClassicLine Montana

Het hoogwaardig vervaardigde omramingsaanzicht benadrukt de simpele elegantie. De minimalistische vormen passen zowel bij een klassieke als een moderne inrichting.





→ Meer informatie over oppervlakken, kleuren en decors vindt u in het hoofdstuk BaseLine vanaf pagina 16.

Deuruitvoeringen

 Met opdek met hoekige randen

 **Echte lak / echte lak mat .NIEUW**

 Verkeerswit RAL 9016

 Zuiver wit RAL 9010

 Lichtgrijs RAL 7035

 Taupe RAL 7048

 Stofgrijs RAL 7037

 Antracietgrijs RAL 7016

 Gitzwart RAL 9005

 RAL-kleur naar keuze (niet voor echte lak mat)



Montana 1
Met lichtuitsparing



Montana 2



Montana 3



Montana 4
Met lichtuitsparing



Montana 5



Montana 6
Met lichtuitsparing



Montana 7
Met lichtuitsparing



Montana 8

Alle deuren gelakt, verkeerswit RAL 9016

LINKS. ClassicLine Montana 4 houten deur met opdek, echte lak verkeerswit RAL 9016, kruk Linea black.edition



ClassicLine Kontura

Het 46 mm dikke deurblad krijgt een bijzondere charme door de gefreesde contourprofielen in combinatie met een impliciete V-voeg. En dat staat niet alleen perfect in oude huizen.





→ Meer informatie over oppervlakken, kleuren en decors vindt u in het hoofdstuk BaseLine vanaf pagina 16.

Deuruitvoeringen

 Met opdek met ronde randen

Echte lak / echte lak mat .NIEUW

 Verkeerswit RAL 9016

 Zuiver wit RAL 9010

 Lichtgrijs RAL 7035

 Taupe RAL 7048

 Stofgrijs RAL 7037

 Antracietgrijs RAL 7016

 Gitzwart RAL 9005

 RAL-kleur naar keuze (niet voor echte lak mat)



Kontura 1
Met lichtuitsparing
LA 2 1



Kontura 2



Kontura 3
Met lichtuitsparing LA



Kontura 4
Dwarsstijl 1/3



Kontura 5



Kontura 6
Met lichtuitsparing LA 2



Kontura 7



Kontura 12

Alle deuren gelakt, verkeerswit RAL 9016

LINKS. ClassicLine Kontura 4 houten deur met opdek, echte lak gitzwart RAL 9005, kruk Linea roestvrij staal mat



GlassLine

VOOR MEER LICHT IN HUIS. Met de deuren van de GlassLine geniet u van talrijke glasheldere voordelen: deuren met volledige beglazing zijn elegant en chic. Ze maken uw huis transparant en geven elke ruimte een bijzondere charme. De GlassLine overtuigt ook voor wat betreft het onderhoudsgemak: alle motieven met gezandstraald glas zijn voorzien van een nano-coating. Uw voordeel: u ziet minder vingerafdrukken!



Lasertechniek

Deze vorm van glasbewerking overtuigt door de fijne details en nuances. Door de dieptewerking ontstaan fascinerende indrukken, die door de glans van de glazen deur nog eens worden versterkt.



Gezandstraald

Als u individualiteit waardeert: de zandstraaltechniek tekent fijne motieven in het glasoppervlak. De gematteerde oppervlakteveredeling met nano-coating garandeert minder vingerafdrukken.



Zeefdruk

Hier wordt design gecombineerd met zeer hoogwaardige oppervlakteveredeling: het bijzonder krasvaste oppervlak is onderhoudsvriendelijk en ongevoelig voor vuil.



Geslepen groef

De geslepen groeven op de glazen deur ontstaan door een fijne V-voeg. Afhankelijk van de gewenste mate van doorzichtigheid wordt helder of gesatineerd glas gebruikt. De geslepen groef overtuigt door de bijzondere patronen, de duidelijke voelbaarheid en het buitengewone lichtspel dat ontstaat door het prisma-effect.

Tip

Minder vingerafdrukken door nano-coating

Tip

bijzonder onderhoudsvriendelijk



Glassoort Clear

Met deze glassoort zorgt de glazen deur voor een subtiel, interessant contrast. Door het ijzeroxide in het glas ontstaat er een lichte "groene waas".



Glassoort Clear White

De glassoort Clear White overtuigt door een bijna kleurneutrale doorkijk.



Enkel veiligheidsglas ESG

Bij alle glazen deuren gebruiken wij enkel veiligheidsglas van 8 mm dik. Bovendien is deze glassoort verkrijgbaar in gekleurde of volledig gematteerde uitvoeringen en in het moderne loft-design.



Gelaagd veiligheidsglas VSG

Deze 10 mm dikke glassoort bestaat uit 2 ruiten die met een gekleurde of gematteerde folie stevig zijn verbonden.

LINKS. Gropus glazen deur, beslagset Aronda Combi, roestvrij staal mat, kruk Linea roestvrij staal mat



Agesa
Helder glasoppervlak
(enkel veiligheidsglas)
met gematteerd motief
(lasertechniek)



Amra
Helder glasoppervlak
(enkel veiligheidsglas)
met gematteerd motief
(gezandstraald)



Batista
Helder glasoppervlak
(enkel veiligheidsglas)
met gematteerd motief
(zeefdruk)



Corbus
Helder glasoppervlak
(enkel veiligheidsglas)
met gematteerd motief
(gezandstraald)



Corbus
Gematteerd glasoppervlak
(enkel veiligheidsglas,
gezandstraald)
met helder motief



Jada
Helder glasoppervlak
(enkel veiligheidsglas)
met gematteerd motief
(gezandstraald)



Jil
Helder glasoppervlak
(enkel veiligheidsglas)
met gematteerd motief
(gezandstraald)



Jil
Gematteerd glasoppervlak
(enkel veiligheidsglas,
gezandstraald)
met helder motief



Liko
Helder glasoppervlak
(enkel veiligheidsglas)
met gematteerd motief
(gezandstraald)



Liko
Gematteerd glasoppervlak
(enkel veiligheidsglas,
gezandstraald)
met helder motief



Milton
Helder glasoppervlak
(enkel veiligheidsglas)
met gematteerd motief
(gezandstraald)



Milton
Gematteerd glasoppervlak
(enkel veiligheidsglas,
gezandstraald)
met helder motief



Nubia
Gematteerd glasoppervlak
(enkel veiligheidsglas,
gezandstraald)
met helder motief



Pinta
Helder glasoppervlak
(enkel veiligheidsglas)
met gematteerd motief
(gezandstraald)



Privat
Gematteerd glasoppervlak
(enkel veiligheidsglas,
gezandstraald) met helder
motief op verzoek



Graphic
 Helder glasoppervlak
 (enkel veiligheidsglas)
 met gematteerd motief
 (gezandstraald)



Graphic
 Gematteerd glasoppervlak
 (enkel veiligheidsglas,
 gezandstraald)
 met helder motief



Gropus
 Helder glasoppervlak
 (enkel veiligheidsglas)
 met motief
 (geslepen groef)



Gropus
 Gematteerd glasoppervlak
 (enkel veiligheidsglas,
 Satinato) met motief
 (geslepen groef)



Lines
 Helder glasoppervlak
 (enkel veiligheidsglas)
 met gematteerd motief
 (lasertechniek)



Lito
 Helder glasoppervlak
 (enkel veiligheidsglas)
 met gematteerd opschrift
 (lasertechniek)



Meda
 Gematteerd glasoppervlak
 (enkel veiligheidsglas,
 gezandstraald)
 met helder motief



Memory
 Helder glasoppervlak
 (enkel veiligheidsglas)
 met gematteerd motief
 (gezandstraald)



Memory
 Gematteerd glasoppervlak
 (enkel veiligheidsglas,
 gezandstraald)
 met helder motief



Raff
 Helder glasoppervlak
 (enkel veiligheidsglas,
 gezandstraald, optioneel
 zeefdruk) met gematteerd
 motief



Raff
 Gematteerd glasoppervlak
 (enkel veiligheidsglas,
 gezandstraald) met helder
 motief



Rika
 Helder glasoppervlak
 (enkel veiligheidsglas)
 met gematteerd motief
 (zeefdruk)



Wave
 Helder glasoppervlak
 (enkel veiligheidsglas)
 met gematteerd motief
 (gezandstraald)



Wave
 Gematteerd glasoppervlak
 (enkel veiligheidsglas,
 gezandstraald, optioneel
 zeefdruk) met helder motief



Wildlife
Helder glasoppervlak
(enkel veiligheidsglas)
met gematteerd motief
(gezandstraald)



Wildlife
Gematteerd glasoppervlak
(enkel veiligheidsglas,
gezandstraald)
met helder motief



Yoko
Gematteerd glasoppervlak
(enkel veiligheidsglas) met
helder motief (zeefdruk)



Clear
Helder glasoppervlak
(enkel of gelaagd
veiligheidsglas met
binnenliggende folie)



Clear bronze
Gekleurd glasoppervlak
(enkel veiligheidsglas)



Clear grey
Gekleurd glasoppervlak
(enkel veiligheidsglas)



Dark grey
Gekleurd glasoppervlak
(enkel veiligheidsglas)



Master-Carré
Glasoppervlak
(enkel veiligheidsglas,
Master-Carré)



**Zeefdruk over het
volledige oppervlak**
Volledig gematteerd
glasoppervlak (enkel
veiligheidsglas, zeefdruk)



Satinato
Gematteerd
glasoppervlak
(enkel veiligheidsglas,
Satinato)



Satinato-look
Gematteerd glasoppervlak
(gelaagd veiligheidsglas
met binnenliggende folie)



White
Glasoppervlak
(gelaagd veiligheidsglas)
met gekleurde
binnenliggende folie



Black
Glasoppervlak
(gelaagd veiligheidsglas)
met gekleurde
binnenliggende folie



Loft-Design 1-5
Helder glasoppervlak
(enkel veiligheidsglas)
met zwart motief



Loft-Design 2-5
Helder glasoppervlak
(enkel veiligheidsglas)
met zwart motief

RECHTS. Loft-design 2-5 glazen deur, beslagset Purista Combi black.edition, kruk Linea black.edition, schuifdeur Slide Compact met zijdeel met beglazing, profiel black.edition, komgreep 6402 black.edition





Stalen loftdeuren

INDUSTRIËLE STIJL VOOR WOON- EN WERKRUIMTES.

Vindt u tijdloze elegantie en modern minimalisme belangrijk?

Onze loftdeuren zijn als het ware hiervoor gemaakt.

De combinatie van staal en glas zorgt voor een prachtig design in uw kamers. De loftdeuren zijn verkrijgbaar met een elementmaat van maximaal 5000 x 4000 mm! Ook in deze afmetingen blijven de deuren zeer elegant door het smalle profielaanzicht van 76 mm (deur) en 20 mm (vaste beglazing) en de erop geplaatste dwarsstijlen.

U kunt de deuren naar keuze voorzien van hoekglaslijsten of de Slim-glaslijst. Voor het deurbeslag kiest u tussen gitzwart RAL 9005 of roestvrij staal.



Meer informatie vindt u in de brochure "Stalen loftdeuren".



BOVEN. Profiel met Slim-glaslijst (standaard), aanzichtsbreedte 15 mm

MIDDEN. Profiel met hoekglaslijst (optioneel), aanzichtsbreedte 50 mm

ONDER. Kruk in gitzwart RAL 9005

LINKS. 2-vleugelige stalen loftdeur met bovenlicht, gitzwart RAL 9005, hoekglaslijsten, kruk Ogro-design model 8155 V, gitzwart RAL 9005



TIJDLOOS DESIGN. Met de loftdeuren creëert u een moderne, ingetogen verbinding tussen meerdere ruimtes en zorgt u tegelijkertijd voor veel licht. Het fijne stalen profiel verleent het design een modern accent en zorgt tegelijkertijd voor een minimalistisch effect. Dit wordt ook weer ondersteund door het glas.





LINKSBOVEN. 2-vleugelige draaideur met optionele dwarsstijlen

RECHTSBOVEN. 1-vleugelige draaideur met zijdelen, bovenlicht en optionele dwarsstijlen

ONDER. 2-vleugelige schuifdeur met zijdelen



Schuifdeuren

Onze ruimtewonders bieden nieuwe mogelijkheden om uw ruimtes optimaal te gebruiken. Hörmann biedt 1- en 2-vleugelige schuifdeuroplossingen aan voor alle deuren van de BaseLine, DesignLine, ClassicLine en GlassLine.

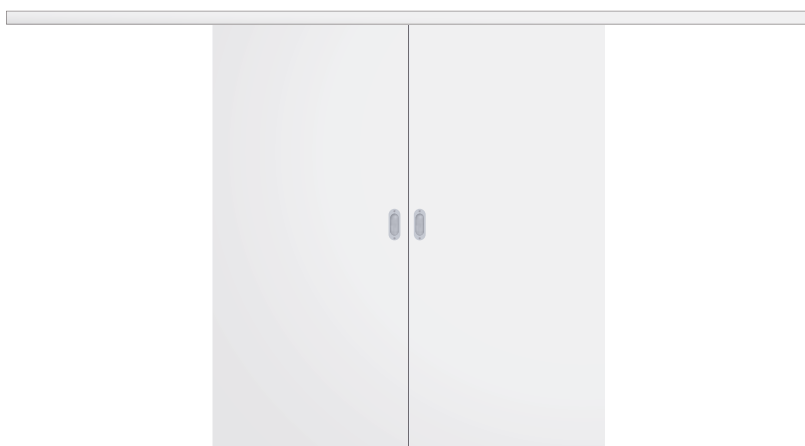

2-vleugelige schuifdeur type A voor de wand lopend



1-vleugelige schuifdeur type B voor de wand lopend



1-vleugelige schuifdeur type C voor de wand lopend

LINKS. Houten kozijn type C, voor de wand lopend, Duradecor structuur grijs eiken, greepstang Basic rond roestvrij staal



HOUTEN SCHUIFDEURKOZIJNEN. Bij montage voor de wand glijdt de deurvleugel op twee in het schuifdeurframe geïntegreerde looprails. Houten schuifdeurkozijnen zijn verkrijgbaar in de deurutvoeringen type A, B of C met verticale aanslag. Kozijn, schuifdeurframe en deurvleugel in de oppervlakken Duradecor, echte lak of echt hout fineer vormen een harmonieuze eenheid. Bij montage in de wand worden de looprails in ter plaatse aanwezige deurbeugels in de wand gemonteerd. Daardoor is het schuifdeurframe niet nodig.

STALEN SCHUIFDEURKOZIJNEN. Het complete element met verticale aanslag kan voor of in de wand lopend worden gemonteerd. De robuuste kozijnen zijn verkrijgbaar met een hoogwaardige poedercoating. Voor montage in systeemwanden wordt de uitvoering in kastconstructie geadviseerd. Het complete schuifdeursysteem wordt als een eenheid gemonteerd en hoeft alleen nog met gipskarton te worden bekleed. Bijzonder elegant in de uitvoering HW-SL met een kozijnspiegel van slechts 6 mm (afbeelding linksboven).

→ Meer informatie vindt u vanaf pagina 88.



LINKSBOVEN. Stalen kozijn HW-SL in kastconstructie, in de wand lopend, deurblad DesignLine Concepto leisteen, verkeerswit RAL 9016, greepstang Basic hoekig roestvrij staal

RECHTSBOVEN. Stalen kozijn, voor de wand lopend, deurblad BaseLine Duradecor witte lak, greepstang Basic rond roestvrij staal

RECHTSONDER. Houten kozijn type C, voor de wand lopend, deurblad ClassicLine Georgia 1 Duradecor witte lak, greepstang Basic rond roestvrij staal



SCHUIFDEURSYSTEEM ROTAN. Bij dit schuifdeursysteem in moderne industriële stijl zijn de deurvleugels op consoles gemonteerd. Deze glijden via rollen over een looprailstang. De roestvrijstalen stang wordt op de wand gemonteerd.



LINKSBOVEN. Schuifdeur Rotan, deurblad Satinato, greepstang Basic hoekig roestvrij staal

RECHTSBOVEN. Schuifdeur Slide Compact met zijdeel met beglazing profiel black.edition, deurblad Clear grey, vlakke greep black.edition, montage in de dagopening

RECHTSONDER. Schuifdeur Slide Compact met verticale aanslag, deurblad GrooveGlas 85, komgreep 6402 roestvrij staal, montage vóór de dagopening





SCHUIFDEURSYSTEEM SLIDE COMPACT. Het looprailprofiel waarin de deurvleugels glijden, is verkrijgbaar in de oppervlakken roestvrij staal mat, gitzwart of wit. Het profiel kan zowel voor de wand als in de dagopening worden gemonteerd. Met een zijdeel met beglazing creëert het systeem in brede doorgangen een lichtdoorlatende en ruimtebesparende deuroplossing. Tot een deurbladgewicht van max. 60 kg is het Slide Compact-systeem uitgerust met SafeClose voor het zachtjes sluiten van de deurvleugels.

→ Meer informatie vindt u vanaf pagina 88.









Functionele deuren en toebehoren

VOOR MEER VEILIGHEID EN COMFORT.

Woningingangsdeuren bieden een hoge mate van geluidsisolatie, functioneren ook bij verschillende temperaturen binnen en in de hal betrouwbaar en bieden gecertificeerde veiligheid. Kies uit drie uitrustingspakketten wat voor u persoonlijk belangrijk is op het gebied van veiligheid en comfort. U kunt uw dagelijkse wooncomfort vergroten door innovatieve oplossingen, zoals de draadloze deurslotaandrijving SmartKey of de deuraandrijving PortaMatic.

→ Meer informatie vindt u vanaf pagina 96.

Klimaat- en woningingangsdeuren

	WET systeem 1*	WET systeem 2	WET systeem 3
 Klimaatklasse 3	●	●	●
 Geluidsisolatieklasse 1	●		
 Geluidsisolatieklasse 2		●	
 Geluidsisolatieklasse 3		●	●
 Veiligheidsuitrusting RC 2		○	○
 Veiligheidsuitrusting RC 3			●

● = standaarduitrusting ○ = optionele uitrusting

* alleen BaseLine

LINKS. WET 3 BaseLine woningingangsdeur met opdek, Duradecor witte lak, veiligheidsbeslag roestvrij staal mat



DEURSLOTAANDRIJVING SMARTKEY. Open uw deurslot eenvoudig met een druk op de toets: met uw draadloze handzender, draadloze binnendrukknop of rechtstreeks via het sensorveld op de SmartKey. Zo hoeft u uw boodschappen niet meer neer te zetten om de deur van uw woning of appartement te openen. Ook met uw rollator, rolstoel of kinderwagen kunt u zo veel gemakkelijker uw woning of appartement betreden, omdat u de deur al vanuit de verte kunt openen. Het vergrendelen gebeurt ofwel met een druk op de toets of automatisch na een vastgelegde tijd. Zo bent u zeker dat uw deur altijd vergrendeld en beveiligd tegen inbraak is.

→ Meer informatie vindt u op pagina 97.

DEURAANDRIJVING PORTAMATIC. Open en sluit uw binnendeuren heel eenvoudig automatisch met de draadloze handzender of de drukknop. Zowel voor mensen met een lichamelijke beperking als voor iedereen die kiest voor meer comfort: met deze technologie wordt alles veel eenvoudiger. De PortaMatic-deuraandrijving overtuigt niet alleen met talrijke functies en instelmogelijkheden, maar ook met een minimaal stroomverbruik. Bovendien is de PortaMatic tot 25 % goedkoper dan vergelijkbare deuraandrijvingen.



Meer informatie vindt u in de brochure "Deuraandrijvingen".





76



78



88



Design. Uitrusting. Toebehoren.

- 76 Deur- en kozijnconstructie
- 78 Deurbeslagen black.edition
- 79 Deurbeslagen en krukgnituren voor houten deuren
- 84 Deurbeslagen en krukgnituren voor glazen deuren
- 86 Lichtuitsparingen, zijdelen, bovenlichten
- 88 Deurbeslagen en krukgnituren voor schuifdeuren
- 90 Deur- en kozijnuitvoeringen
- 93 Stalen kozijn VarioFix
- 94 Overzichtstabel
- 96 Functionele deuren
- 98 Maten en inbouwgegevens voor houten deuren

Deur- en kozijnconstructie

Hoogwaardige ambachtelijke kwaliteit voor hoge belastingen



Prachtig aanzicht door precies passende en montagevriendelijke hoekverbindingen ¹

Vullingplank

- Geschroefde hoekverbindingen met vullingverbinding
- Goed afstelbaar
- Hoge mate van krachtopsluiting

Bekleding

- Volledig metalen schroefverbindingen
- Uitstekende krachtopsluiting
- Directe drukverdeling op de verbindingsvlakken
- Geen zichtbare boorgaten in de bekleding

Grote vormstabiliteit door robuuste kozijnconstructie ²

- Vullingplank 25 mm dik
- Vullingplank met Duradecor-oppervlak
- Met melamine gecoat tegenelement
- Bekledingen uit MDF
- Wandafschuining 23 mm
- Bekleding 60 mm of optioneel 70 mm

Blijvend zacht sluiten door hoogwaardige afdichting ³

- Tweekamersysteem
- Schone montage op het deurblad
- Goede dempingseigenschappen

Meer veiligheid door robuuste standaard sluitplaat ⁴

- Beweegbare achtervulling
- Zesvoudig vastgeschroefd
- Dubbel draaiende sluiting
- Ombouwsets leverbaar

De deur zakt niet dankzij hybride scharnierbeugel ⁵

- Draagvermogen 80 kg
- Versterkte metalen/kunststof-houder
- Viervoudig vastgeschroefd in de vullingplank
- Geleidingshulzen tot de voorkant van de bekleding
- Voor houten en glazen deuren

Grote stabiliteit door deurblad met kozijnversteving ⁶

- Binnendeuren met 80 mm kozijnversteving
- Scharnier- en slotzijde

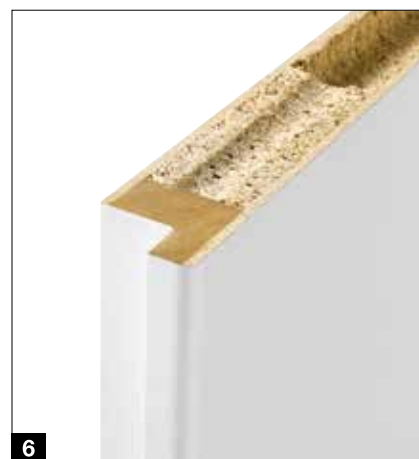

Deurbeslagen black.edition

In edel gitzwart

Voor liefhebbers van design adviseren wij de deurbeslagen in prachtig gitzwart. Onze **black.edition** verleent uw deur een exclusief accent door het contrast met witte of grijze oppervlakken.

Alleen bij Hörmann
Alle deurbeslagen
in de black.edition

4Protect-contrastrand

→ Meer informatie vindt u vanaf pagina 90.

Kozijnafdichting

Deurscharnieren

→ Meer informatie vindt u op pagina 79.

Krukarnituur

→ Meer informatie vindt u vanaf pagina 80.

Sluitplaat en slotplaat

→ Meer informatie vindt u op pagina 79.

Beslagen voor schuifdeuren



Beslagen voor glazen deuren

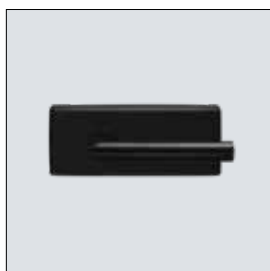

→ Meer informatie vindt u vanaf pagina 84.



Deurbeslagen voor deurbladen met opdek



Klaverslot klasse I, slotplaat in nikkelzilver (standaard)



2-delig scharnier V 3420 WF (standaard)



2-delig scharnier V 3420 WF black.edition in gitzwart (optioneel)



3-delig scharnier V 4426 WF (optioneel)



3-delig scharnier V 4426 WF black.edition in gitzwart (optioneel)



3-delig scharnier VX 160-18 (optioneel)



Verborgen liggend scharnier Pivota FX 2 60 3D (optioneel)

Deurbeslagen voor stompe sluitende deurbladen



Klaverslot klasse I, slotplaat in nikkelzilver (standaard)



Slot met magneetschoot voor het zacht sluiten van de deur (optioneel), ook verkrijgbaar in de black.edition



Slot met magneetschoot met korte slotplaat voor een ingetogen deuraanzicht (optioneel), ook verkrijgbaar in de black.edition



Slot met magneetschoot black.edition in gitzwart



Euroscharnier verborgen 3D AN (optioneel)



Euroscharnier verborgen 3D AN black.edition in gitzwart (optioneel)



Verborgen liggende 3D-scharnier DX 61 (optioneel)



3-delig roldeurscharnier V 7888 WF 3D (optioneel, alleen voor houten kozijn)

Krukgnarnituren

Voor houten deuren



Ala
Roestvrij staal mat
S P



Apart
Roestvrij staal mat
S P



Arundo
Roestvrij staal mat
S P



Basica 2
Roestvrij staal mat
S P



Basica 3
Roestvrij staal mat
S P



Indra
Gepolijst roestvrij staal mat
S F



Karee
Roestvrij staal mat
S



Lilet
Roestvrij staal gepolijst,
greep porselein wit
S

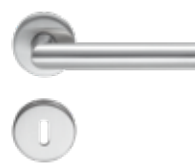

Linea
Roestvrij staal mat
S F P



Linea
Gepolijst roestvrij staal
F



Quadriga
Roestvrij staal mat
S



Tento
Roestvrij staal mat
S P



Vallis
Roestvrij staal mat
S P



Vento
Roestvrij staal mat
S P



Karee black.edition
Gitzwart mat
S F



Linea black.edition
Gitzwart mat
S F P



Dee
Roestvrij staal mat
S P

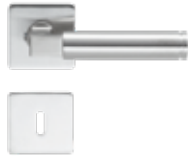

Dee
Roestvrij staal mat
S



Linea
Roestvrij staal mat
S F



Luba
Roestvrij staal mat
S P

Varianten voor kruk- en slotrozetten

Kruk- en slotgarnituren zijn een bepalend element voor het totale aanzicht van uw binnendeur. Hörmann biedt verschillende varianten van de afgebeelde kruk-garnituren aan:

S STANDAARDROZET. De ca. 10 mm dikke kruk- en slotrozetten worden op het deurblad geplaatst.

F PLATTE ROZET. Deze platte rozetvorm is maar 3 mm dik en verleent de deur een elegant aanzicht.

P PLANAR. De absoluut in hetzelfde vlak liggende Planar-rozetten zijn perfect in het deurblad aangebracht en maken vooral liefhebbers van design enthousiast.

En nog een prachtig detail: door af te zien van een sleutelgat heeft het design een nog minimalistischer en daardoor eleganter effect.



S



F



P

Krukgnarnituren

Voor houten deuren

Bicolor-systeem 162



Zwart mat / brons, mat

F



Zwart mat / goud, mat

F

Bicolor-systeem 250



Zwart mat / brons, mat

F



Zwart mat / goud, mat

F

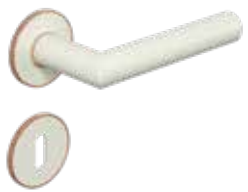

Wit mat / brons, mat

F

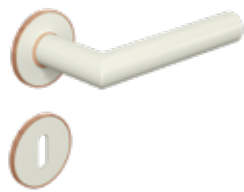

Wit mat / goud, mat

F

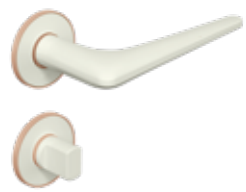

Wit mat / brons, mat

F



Wit mat / goud, mat

F



Antraciet / roestvrij staal, mat

F



Antraciet / roestvrij staal, mat

F

F Platte rozet
Meer informatie vindt u op pagina 79.



Bicolor-krukgnarnituren

U maakt uw houten deuren nog persoonlijker met de deurkrukken van ons Bicolor-systeem. Hierbij worden gekleurde deurkrukken op bijzondere wijze gecombineerd met rozetten in een contrasterende kleur. Een bijzonder element om uw deur vorm te geven, dat zorgt voor elegante accenten.



Leaf Light

Kasjmiergrijs (zie afb.)
of roestvrij staal, mat

S



Remote

Kasjmiergrijs (zie afb.)
of roestvrij staal, mat

S



Avus One

Kasjmiergrijs (zie afb.)
of roestvrij staal, mat,
zonder rozet, optioneel
met Smart2Lock voor
deurvergrendeling op de
handgreep

S

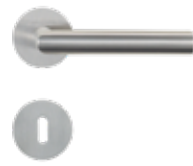

Lucia

Roestvrij staal mat (zie afb.),
of gitzwart mat (alleen Lucia
Professional), optioneel
met Smart2Lock voor
deurvergrendeling op de
handgreep

S Lucia Professional

F Lucia PiattaS

S Standaardrozet

F Platte rozet

Meer informatie vindt
u op pagina 79.



Vergrendeling Smart2Lock

Het sluitmechanisme is elegant in de deurkruk geïntegreerd en kan met één hand worden ver- en ontgrendeld. In vergrendelde toestand kan de deurkruk van buitenaf en van binnenuit niet meer omlaag worden gedrukt. Door deze intelligente sluittechniek is de sleutelrozet niet meer nodig. Uw binnendeur oogt daardoor nog minimalistischer en eleganter.

Deurbeslagen en krukgnarnituren

Voor glazen deuren



Beslagset Aronda Combi
Roestvrij staal mat, roestvrij staal gepolijst of EV1



Beslagset Purista Combi
Roestvrij staal mat, roestvrij staal gepolijst of EV1



Beslagset Conica Combi
Roestvrij staal of EV1

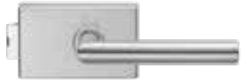

Beslagset Mina Combi
Roestvrij staal mat, speciale uitvoering van de glazen deur vereist



Apart
Roestvrij staal mat of roestvrij staal gepolijst / mat



Basica 3
Roestvrij staal of EV1



Belis
Roestvrij staal mat



Dee
Roestvrij staal mat, roestvrij staal gepolijst of EV1



Linea
Roestvrij staal mat, roestvrij staal gepolijst of EV 1



Nala
Roestvrij staal mat of roestvrij staal gepolijst



Quadriga
Roestvrij staal mat



Verhoogde geluidsisolatie

Wilt u graag rustige en lichte woon- en werkkruimtes? Dan adviseren wij de optionele uitrusting voor de glazen draaideuren Clear en Satinato met 11 mm dik gelaagd veiligheidsglas en een neerdalende vloerafdichting. Geniet van deuren met een geluidsisolatie van maximaal 32 dB (dit komt overeen met geluidsisolatieklasse SK 1).



Beslagset Purista Combi, black.edition
Gitzwart mat incl. slot met magneetschoot



Linea, black.edition
Gitzwart mat



Karee, black.edition
Gitzwart mat



Beslagset Purista S
Kasjmiergrijs (zie afb.) of roestvrij staal, optioneel met Smart2Lock voor deurvergrendeling op de handgreep



Leaf Light
Kasjmiergrijs (zie afb.) of roestvrij staal



Remote
Kasjmiergrijs (zie afb.) of roestvrij staal



Avus One
Kasjmiergrijs (zie afb.) of roestvrij staal



Vergrendeling Smart2Lock

Het sluitmechanisme is elegant in het deurbeslag geïntegreerd en kan met één hand worden ver- en ontgrendeld. In vergrendelde toestand kan de deurkruk van buitenaf en van binnenuit niet meer omlaag worden gedrukt. Dankzij deze intelligente sluittechniek kunnen glazen deuren zonder sleutel worden vergrendeld.

Lichtuitsparingen, zijdelen, bovenlichten

Voor houten deuren

Lichtuitsparingen voor houten deuren BaseLine en DesignLine Concepto



DIN



LA 5



LA 9



LA 10



LA 11



LA 24 midden



LA 27



LA Pure

Zijdelen (lateihoog)



1-vleugelig, 1 zijdeel



1-vleugelig, 2 zijdelen

Bovenlichten (verhoogd tot aan het plafond)



1-vleugelig,
1 bovendeel,
als alternatief ook
met bovenlicht



2-vleugelig, 1 bovenlicht

Beglazingen voor lichtuitsparingen

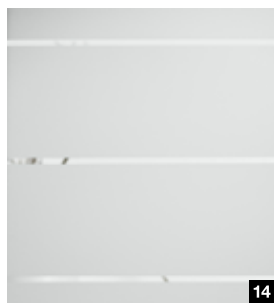
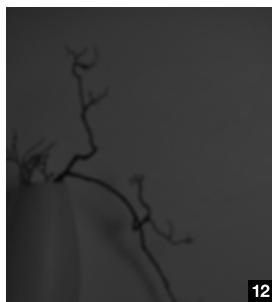
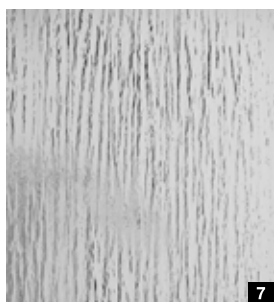
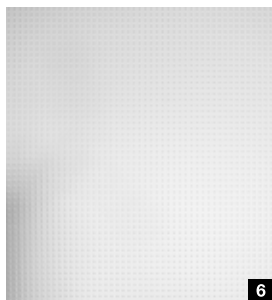
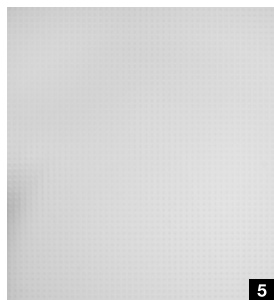
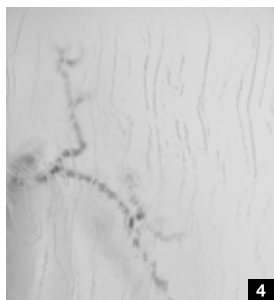
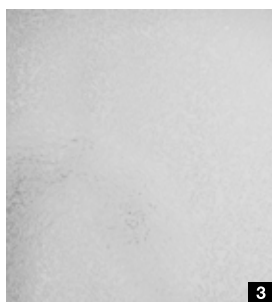
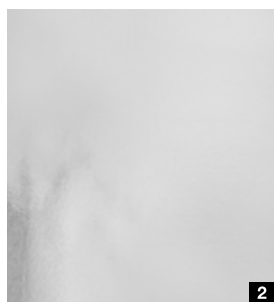

Glassoorten

- 1 Artista helder
- 2 Chinchilla wit
- 3 IJsbloemenglas wit
- 4 Gotiek wit
- 5 Pave wit
- 6 Master-Carré
- 7 Silvit 178 wit
- 8 Uadi wit
- 9 Gelaagd veiligheidsglas Clear
- 10 Gelaagd veiligheidsglas Clear white
- 11 Clear grey
- 12 Dark grey
- 13 Clear bronze
- 14 GrooveGlass 15/10, motief helder
- 15 GrooveGlass 15/10 motief mat

Deurbeslagen en krukgnarnituren

Voor schuifdeuren

Schuifdeursysteem Slide Compact



Het profiel van het schuifdeursysteem Slide Compact wordt standaard geleverd in roestvrijstaal mat (afb. links) en is optioneel verkrijgbaar in gitzwart mat (afb. midden) of wit (afb. rechts).

Schuifdeursysteem Slide Compact met extra verticale aanslag (kleur: roestvrij staal) voor 1-vleugelige deuren, voor de wand lopend

Schuifdeursysteem in het kozijn



Met de deurborstel op het deurblad (afbeelding links) en de inloopafdichting in het kozijn (afbeelding rechts) bieden de voor de wand lopende schuifdeuren met kozijnstype C een optimale bescherming tegen luchtjes, geluid en tocht. Zo voelt u zich nog prettiger binnen uw eigen vier muren.

Bij in de wand lopende schuifdeuren kunt u met een springgreep een deurblad dat geheel in de wand is geschoven er met een druk op de knop weer uittrekken en de deur sluiten.

Komgrepen voor houten en glazen deuren



Komgreep 6402 alleen voor houten deuren, rond, roestvrij staal mat

Komgreep 6403 alleen voor glazen deuren, hoekig, roestvrij staal of black.edition in gitzwart

Design komgreep 3649 alleen voor houten deuren, ovaal, roestvrij staal mat

Design komgreep 3648 alleen voor houten deuren, rechthoekig, roestvrij staal mat

Komgreep FSB 4212, ovaal, roestvrij staal mat of aluminium

Komgreep FSB 4251, rechthoekig, bevestiging voor het indrukken, roestvrij staal mat



Komgreep FSB 4250, bevestiging voor het indrukken, alleen voor houten deuren, roestvrij staal mat

Komgreep FSB 4252, rond, bevestiging voor het indrukken, roestvrij staal mat

Komgreep FSB 4253, vierkant, bevestiging voor het indrukken, roestvrij staal mat

Komgreep Norma 3657, ovaal, roestvrij staal mat of black.edition in gitzwart .NIEUW

Komgreep Rondell 3659, rond, mat nikkel of black.edition in gitzwart .NIEUW

Greepstangen voor houten en glazen deuren



Set greepstangen Basic, rond, roestvrij staal mat

Set greepstangen Basic, rond, black.edition in gitzwart

Set greepstangen U-Grip, rond, roestvrij staal mat

Greepstang-combinatie Combi, vlakke greep

Set greepstangen Basic, hoekig, roestvrij staal mat

Set greepstangen U-Grip, hoekig, roestvrijstaal mat

Flat platte greep, roestvrij staal mat

Flat platte greep, black.edition in gitzwart

Deur- en kozijnuitvoeringen

Persoonlijk voor wat betreft design en functie



Uitvoering met opdek en ronde randen

Wie waarde hecht aan een harmonisch totaalaanzicht maakt met deze uitvoering de juiste keuze: het deurblad ligt op het kozijn en biedt door de afgeronde randen een harmonieus aanzicht. Het deuraanzicht met opdek en ronde randen is verkrijgbaar voor alle houten deuren, behalve voor de DesignLine Stripe en ClassicLine Montana.

Uitvoering met opdek en hoekige randen

Als u de voorkeur geeft aan een bijzonder rechtlijnig aanzicht, dan bevelen wij u deze uitvoering aan. Het deurblad ligt op het kozijn en heeft een bijzonder fraaie, hoekige rand. Deze uitvoering overtuigt in de Duradecor-oppervlakken met 4Protect-randbescherming en met gelakt oppervlak door een perfect naadloos aanzicht.

Stompe uitvoering

Wilt u voor uw huis een exclusief deuraanzicht met bijna in hetzelfde vlak liggende overgang naar het kozijn? Dan adviseren wij het stomp sluitende deurblad dat bijzonder goed past bij een moderne woonstijl. Deze uitvoering overtuigt in de Duradecor-oppervlakken met 4Protect-randbescherming en met een oppervlak van echte lak door een perfect naadloos aanzicht.



4Protect-randbescherming



4Protect-randbescherming

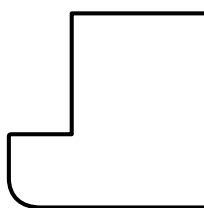

Horizontale doorsnede van het deurblad

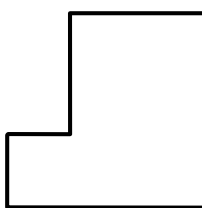

Horizontale doorsnede van het deurblad

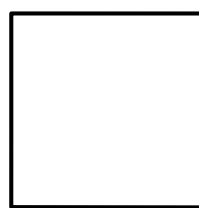

Horizontale doorsnede van het deurblad



4Protect-randbescherming

De 4-voudige randbescherming overtuigt door uitstekende kenmerken:

1. Hoge slagvastheid
2. Hoge slijtagebestendigheid
3. Zeer krasvast
4. Naadloos aanzicht. In tegenstelling tot bij gebruikelijke deuren is er geen overstaande rand zichtbaar die het hoogwaardige deuraanzicht verstoort.



Uitvoering met opdek en hoekige randen



Stompe uitvoering

Contrastrand 4Protect

De contrastrand 4Protect in 6 kleuren zorgt voor een bijzonder accent bij houten deuren met een Duradecor-oppervlak.



Zwart



Antraciet



Stofgrijs



Wit



Lichtgrijs



Taupe

Deur- en kozijnuitvoeringen

Persoonlijk voor wat betreft design en functie



Honingraatvulling

Met de honingraat wordt een vormstabele deurvulling geleverd die overtuigt door de prijs-kwaliteitverhouding.

Tubespaanplaatstroken

De deurvulling bestaat uit afzonderlijke stroken die optimaal ten opzichte van elkaar zijn geplaatst. Daardoor is het deurblad bijzonder stabiel en geschikt voor hoge belastingen.

Tubespaanplaat

De doorlopende plaat met horizontaal lopende buisjes geeft de deurbladen een grote mate van stabiliteit. Deze hoogwaardige binnendeuren zijn geschikt voor een nog hogere belasting.

Volspaanplaat

De hoogwaardige deurbladen uit volle spaanplaat beschikken over de beste vleugelstijfheid en zijn geschikt voor bijzonder hoge belastingen. Deuren met lichtuitsparingen worden standaard met volspaanplaten geleverd.



Muuromvattend kozijn

Met ronde randen

Muuromvattend kozijn

Met hoekige randen (alleen voor gelakt oppervlak)

Muuromvattend kozijn

Met profilering voor ClassicLine Georgia

Blokkozijn

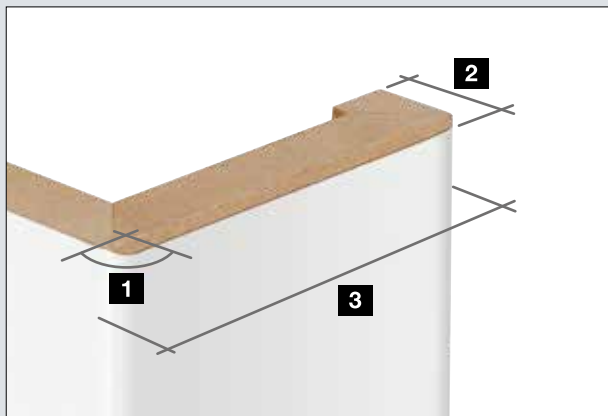

Kozijnafmetingen

- 1 Randradius 3 mm
- 2 Wandafschuiningen
 - 16 mm
 - 23 mm
- 3 Bekledingsbreedten
 - 60 mm
 - 70 mm*
 - 80 mm
 - 100 mm

* alleen verkrijgbaar met wandafschuiving van 23 mm

Stalen kozijn VarioFix

Perfekte combinatie van design, robuustheid en duurzaamheid

Hoogwaardig design

Bij het VarioFix stalen kozijn zijn de hoeken hoogwaardig gelast en vlak geslepen, zodat er in de hoeken geen verstekverbindingen zichtbaar zijn. De stabiele constructie bij stompe sluitende deuren garandeert een vaste kierafstand, omdat het kozijn na de inbouw niet meer kan vervormen.

Perfekte combinatie

Met een kozijnspiegel van 55 mm aan beide zijden past het stalen kozijn perfect bij andere houten kozijnen. Het VarioFix-kozijn is verkrijgbaar in verkeerswit RAL 9016 met een wit afdichtingsprofiel of in een RAL-kleur naar keuze, passend bij onze deurbladen in Duradecor witte lak en echte lak verkeerswit. Het kozijn kan worden gecombineerd met glazen of houten deurbladen.

Bijzonder duurzaam

Door de hoogwaardige poedercoating is het kozijn ook bestand tegen botsingen met speelgoedauto's of stofzuigers. Beschadigingen aan het oppervlak kunnen eenvoudig worden hersteld. Ook dweilwater of een grondige reiniging heeft geen invloed op het kozijn.





















Snelle montage

Het stalen VarioFix-kozijn kan, net als een houten kozijn, zonder schroefverbinding met 2-componenten schuim in alle soorten wanden worden gemonteerd. Dit levert bij de montage een tijdsbesparing van maximaal 50 % op in vergelijking met gebruikelijke stalen kozijnen. Voor het stalen VarioFix-kozijn zijn wandtoleranties tot 20 mm geen probleem. Verschillende wanddiktes bij renovatie of bij nieuwbouw worden heel eenvoudig gecompenseerd door de verstelbare siersponning.



Overzichtstabel

Voor houten deuren

		Deurmotieven							
		BaseLine	DesignLine Concepto	DesignLine Stripe15	DesignLine Groove	DesignLine Steel	DesignLine Plain	DesignLine Rail	DesignLine Pure
Oppervlakken									
Duradecor									
Met opdek hoekig		●	-	○	-	●	●	●	●
Met opdek rond		●	-	-	-	●	●	●	●
Stomp hoekig		●	-	○	-	●	●	●	●
Duradecor structuur									
Met opdek hoekig		●	-	-	-	●	●	●	●
Met opdek rond		●	-	-	-	●	●	●	●
Stomp hoekig		●	-	-	-	●	●	●	●
Fineer van echt hout									
Met opdek hoekig		●	-	-	-	-	-	●	-
Met opdek rond		○	-	-	-	-	-	○	-
Stomp hoekig		●	-	-	-	-	-	●	-
Lak									
Met opdek hoekig		●	-	-	●	●	●	●	●
Met opdek rond		●	-	-	●	●	●	●	●
Stomp hoekig		●	-	-	●	●	●	●	●
Ultramat									
Met opdek hoekig		-	●	-	-	●	-	-	-
Met opdek rond		-	●	-	-	●	-	-	-
Stomp hoekig		-	●	-	-	●	-	-	-
Leisteen									
Met opdek hoekig		-	●	-	-	●	●	-	-
Stomp hoekig		-	●	-	-	●	●	-	-
Linnen									
Met opdek hoekig		-	●	-	-	●	●	-	-
Met opdek rond		-	●	-	-	●	●	-	-
Stomp hoekig		-	●	-	-	●	●	-	-

● = leverbaar voor alle decors/kleuren ○ = niet leverbaar voor alle decors/kleuren*) met 46 mm dik deurblad

Deurvulling

ClassicLine Georgia	ClassicLine Montana	ClassicLine Kontura	Honingraatvulling	Tubespaanplaatstroken	Tubespaanplaat	Volspanplaat
●	-	-	●	-	●	●
●	-	-	-	●	●	●
●	-	-	-	-	●	●
○	-	-	●	-	●	●
○	-	-	-	●	●	●
○	-	-	-	-	●	●
-	-	-	-	●	●	●
-	-	-	-	○	○	○
-	-	-	-	●	●	●
●	-	-	●	-	●	●
●	○	○*	-	●	●	●
●	-	-	-	●	●	●
-	-	-	-	-	●	●
-	-	-	-	-	●	●
-	-	-	-	-	●	●
-	-	-	-	-	●	●
-	-	-	-	-	●	●
-	-	-	-	-	●	●
-	-	-	-	-	●	●
-	-	-	-	-	●	●
-	-	-	-	-	●	●
-	-	-	-	-	●	●

Functionele deuren

Voor meer veiligheid en comfort



Klimaatklasse 3

De deuren van deze klasse hebben een speciale deurbladconstructie die temperatuur- en vochtverschillen tussen de meest uiteenlopende ruimtes compenseert, bijvoorbeeld tussen een onverwarmde kelder en een warme gang.



Geluidsisolatie







In woningen of werkruimtes met veel geluid zijn geluidsisolerende deuren zeer gewild. Doorslaggevend hierbij is de verbinding van de deur en het kozijn. Deze verbinding is de belangrijkste component om de gewenste geluidsisolatie te kunnen garanderen.



Veiligheid

Het inbraakrisico kan aanzienlijk worden verlaagd door daarvoor bestemde speciale functies. Hörmann beveelt voor woningangangsdeuren de weerstandsklasse RC 2 aan of beter nog RC 3.

Klimaat- en woningangangsdeuren

	WET systeem 1 ¹⁾	WET systeem 2	WET systeem 3
Deurdikte ca.	40 mm	46 mm	52 mm
Max. maten	2110 × 985 mm	2235 × 1110 mm	2485 × 1235 mm ³⁾
Stangdeurdranger	○	○	○
Glijraildeurdranger	○	○	○
VarioFix-kozijn	○	○	○
 Klimaatklasse 3	●	●	●
 Geluidsisolatieklasse 1	●		
 Geluidsisolatieklasse 2		●	
 Geluidsisolatieklasse 3		●	●
 Veiligheidsuitrusting RC 2		○	○
 Veiligheidsuitrusting RC 3			●

● = standaarduitrusting ○ = optionele uitrusting

¹⁾ Afhankelijk van de deurbreedte en montagepositie

²⁾ bij RC 3: 2235 × 1110 mm

³⁾ Alleen BaseLine, overige deuruitvoeringen op aanvraag



Deurspion 1

Met de optionele deurspion ziet u altijd wie er voor uw woningdeur staat zonder dat u deze hoeft te openen.

Elektrische deuropener 2

Dankzij de optionele, elektrische dagschoot kunt u uw deur gemakkelijk openen met een schakelaar in de woning.



Slotuitrusting 3

Optioneel als zelfvergrendelend automatisch slot of automatische deuropener

Veiligheidsbeslag 4

Optioneel als langschild/rozet ES 1 of langschild/langschild ES 2

Stang deurdranger 5

Standaard of optioneel bij 1-vleugelige deuren (afhankelijk van de uitvoering)



Glijraildeurdranger 6

Standaard of optioneel bij 1- en 2-vleugelige deuren (afhankelijk van de uitvoering)

Brandveilige kruk 7

(profielcilinder niet bij de leveringsomvang inbegrepen.)
Standaard in zwarte kunststof of optioneel als roestvrijstalen kruk (zie pagina 80).



Draadloze deurslotaandrijving

SmartKey 8

Verkrijgbaar in wit of zilverkleurig, incl. draadloze handzender HSE 4 SK BS met toetsen met opschrift.

Maten en inbouwgegevens

Voor houten deuren

Deurblad

- Ca. 40 mm dik
- Omramingsconstructie uit massief hout / materiaal op houtbasis met extra kozijnversteving, kan onderaan 25 mm worden ingekort
- Bij 2-vleugelige deuren: tegensponning uitgevoerd
- Klimaatklasse I
Belastingsgroepen N tot S (afhankelijk van de uitvoering)
- Inhangklaar conform DIN 18101
- Geschikt voor houten muuromvattende kozijnen of standaardkozijnen uit staal

Kozijn

- Sponningbekleding / sierbekleding 16 × 60 mm, in verstek gesneden en vast verlijmd met de vulling. Op verzoek 16 × 80 mm, 16 × 100 mm, 23 × 60 mm, 23 × 70 mm, 28 × 80 mm
- Vullingplank uit 25 mm dikke spaanplaat, sponning- en sierbekleding uit 12 mm dikke MDF-plaat
- Instelbare wanddikte –5 mm/+ 15 mm of –5/+10 mm (bij deuren met finer van echt hout)
- Dichting af fabriek ingetrokken, in verstek gesneden

Verticale snede

Met opdek

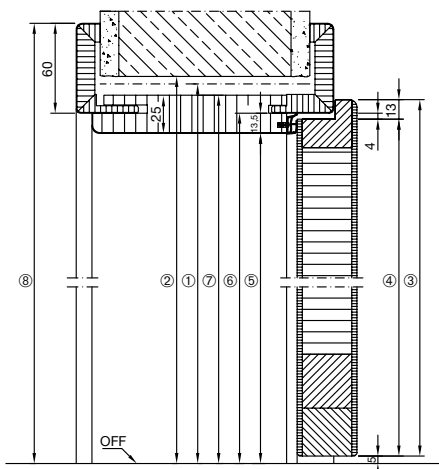

Stomp

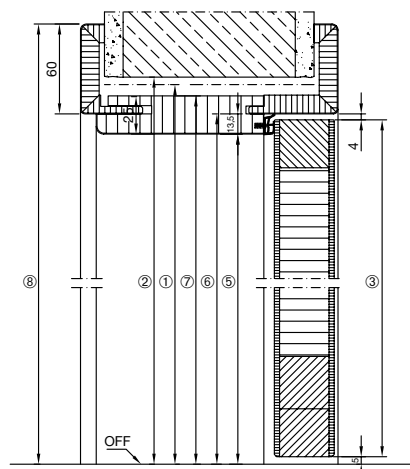

		2043	2138
1	Bouwrichtmaat hoogte		
2	Wandopening	2048	2143
3	Buitenmaat deurblad	Met opdek 2028	-
		Stomp 2015	2110
4	Sponningmaat deurblad	2015	2110
5	Vrije doorgangmaat	2010,50	2105,50
6	Kozijnsponningmaat	2024	2119
7	Buitenmaat vulling	2035,50	2130,50
8	Bekledingsbuitenmaat bij 60 mm bekleding (bij 80 mm bekleding + 20 mm)	2084	2179

Kozijnuitvoeringen

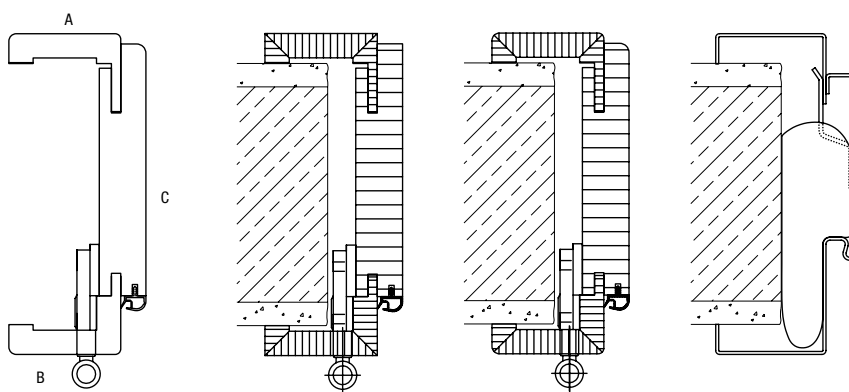

A: sierbekleding
B: sponningbekleding
C: vullingplank

Houten kozijn, hoekig

Houten kozijn, ronde rand

Muuromvattend kozijn VarioFix

Maten in mm

Horizontale snede – 1-vleugelig

Met opdek

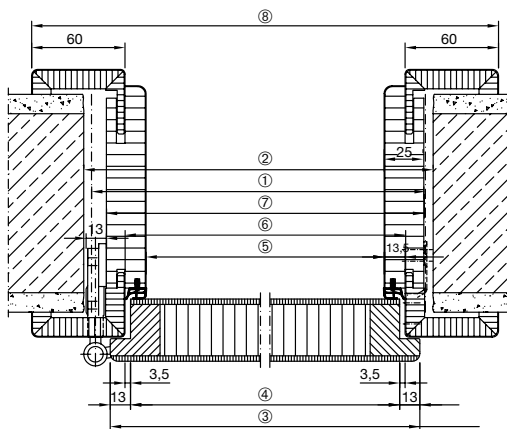

Stomp

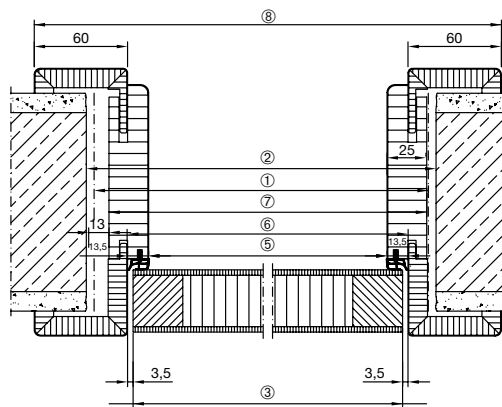

1	Bouwrichtmaatbreedte		671	721	771	821	871	921	971	1021
2	Wandopening		681	731	781	831	881	931	981	1031
3	Buitenmaat deurblad	Met opdek	656	706	756	806	856	906	956	1006
		Stomp	630	680	730	780	830	880	930	980
4	Sponningmaat deurblad		630	680	730	780	830	880	930	980
5	Vrije doorgangmaat		610	660	710	760	810	860	910	960
6	Kozijnsponningmaat		637	687	737	787	837	887	937	987
7	Buitenmaat vulling		660	710	760	810	860	910	960	1010
8	Bekledingsbuitenmaat		757	807	857	907	957	1007	1057	1107

Maten en inbouwgegevens

Voor houten deuren

Horizontale snede – 2-vleugelig

Met opdek

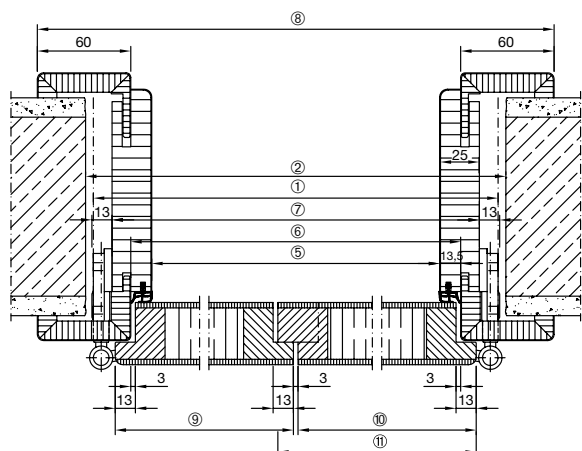

1 Bouwrichtmaatbreedte	1228	1328	1428	1528	1628	1728	1828	1928
2 Wandopening	1238	1338	1438	1538	1638	1738	1838	1938
5 Vrije doorgangmaat	1268	1368	1468	1568	1668	1768	1868	1968
6 Kozijnspanningmaat	1295	1395	1495	1595	1695	1795	1895	1995
7 Buitenmaat vulling	1318	1418	1518	1618	1718	1818	1918	2018
8 Bekledingsbuitenmaat	1415	1515	1615	1715	1815	1915	2015	2115
3 Buitenmaat deurblad Doorgangsvleugel	656	706	756	806	856	906	956	1006
3 Buitenmaat deurblad	656	706	756	806	856	906	956	1006
3 Buitenmaat deurblad Standvleugel met tegenspanning	669	719	769	819	869	919	969	1019

Maten in mm

Horizontale snede – 2-vleugelig Stomp

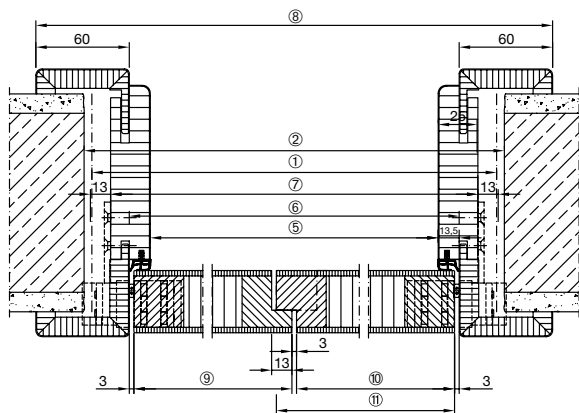

1	Bouwrichtmaatbreedte	1316	1416	1516	1616	1716	1816	1916	2016	2116
2	Wandopening	1326	1426	1526	1626	1726	1826	1926	2026	2126
5	Vrije doorgangmaat	1242	1342	1442	1542	1642	1742	1842	1942	2042
6	Kozijnspinningmaat	1269	1369	1469	1569	1669	1769	1869	1969	2069
7	Buitenmaat vulling	1292	1392	1492	1592	1692	1792	1892	1992	2092
8	Bekledingsbuitenmaat	1389	1489	1589	1689	1789	1889	1989	2089	2189
3	Buitenmaat deurblad Doorgangsvleugel	630	680	730	780	830	880	930	980	1030
3	Buitenmaat deurblad	630	680	730	780	830	880	930	980	1030
3	Buitenmaat deurblad Standvleugel met tegenspanning	643	693	743	793	843	893	943	993	1043

Beleef Hörmann-kwaliteit bij nieuwbouw en renovatie

Hörmann-producten overtuigen met duurzaamheid en hoge functionaliteit. Zo kunt u uw nieuwbouw en ook uw modernisering het beste plannen. De zorgvuldig op elkaar afgestemde oplossingen maken uw huis fraaier, veiliger en comfortabeler.

GARAGEDEUREN. GARAGEDEUR- EN DEURAANDRIJVINGEN. VOORDEUREN. BINNENDEUREN. STAALPLAATDEUREN. KOZIJNEN. OPBERGSYSTEMEN.



De getoonde producten zijn gedeeltelijk uitgerust met speciale uitrustingen en komen niet altijd overeen met de standaarduitvoering. De afgebeelde oppervlakken en kleuren zijn om druktechnische redenen niet kleurbindend. Auteursrechtelijk beschermd. Gehele of gedeeltelijke nadruk is zonder onze toestemming niet toegestaan. Wijzigingen voorbehouden.